

REGIONAAL CRISISPLAN

Veiligheidsregio
Zuid-Limburg

2024 - 2027

WE MAKEN EN
HOUDEN ZUID-LIMBURG
ZO VEILIG MOGELIJK

**REGIONAAL
CRISISPLAN**
Veiligheidsregio
Zuid-Limburg
2024 - 2027

**REGIONAAL
CRISISPLAN**

Veiligheidsregio
Zuid-Limburg

2024 - 2027

INLEIDING

- 1.1 DOELSTELLING
- 1.2 REIKWIJDTE
- 1.3 LEESWIJZER
- 1.4 BEHEER
- 1.5 OPENBAARHEID
- 1.6 INWERKINGTREDING

INLEIDING

Dit crisisplan van de Veiligheidsregio Zuid-Limburg beschrijft de organisatie, de verantwoordelijkheden en de taken en bevoegdheden in het kader van de crisisbeheersing en rampenbestrijding.

Het dreigingslandschap verandert snel. Dat vraagt om aanpassingsvermogen van de crisisorganisatie en het crisisbeheersingsstelsel. Ook dienen we beter voorbereid te zijn op langdurige crises. Dat doen we door aandacht te hebben voor de inrichting van de crisisorganisatie en de inzetbaarheid en weerbaarheid van de functionarissen die daarin acteren.

Bij de evaluatie van de Wet veiligheidsregio's heeft het kabinet de ambitie uitgesproken om te komen tot een toekomstbestendig stelsel voor de crisisbeheersing en brandweezorg. Deze ambitie is vertaald naar een contourennota die eind 2022 is aangeboden aan de Tweede Kamer.

Bij het opstellen van dit regionale crisisplan is voor zover mogelijk al rekening gehouden met de verwachte aanpassingen die voortvloeien uit deze ontwikkelingen. Het uitgangspunt daarbij is een flexibele en informatiegestuurde crisisbeheersingsorganisatie.

1.1 DOELSTELLING

De missie van de Veiligheidsregio Zuid-Limburg is om onze regio zo veilig mogelijk te maken en te houden. Om die missie uit te voeren moeten we de (toekomstige) risico's in onze regio kennen en daarop voorbereid zijn. Paraat zijn en slagkracht leveren. Dat doen we samen met burgers, bedrijven en instellingen.

Onze crisisorganisatie levert daaraan een bijdrage door:

- Adequate noodhulp te leveren aan burgers, bedrijven en betrokkenen;
- Leiding en coördinatie te bieden aan operationele eenheden die de ramp of crisis bestrijden;
- Te zorgen voor een adequate informatievoorziening;
- Relevante feiten zo snel mogelijk te communiceren, zodat de samenleving (zelf)redzaam kan zijn;
- De nafase voor te bereiden, om zo snel mogelijk terug te keren naar de normale situatie.

Het doel van dit crisisplan is om de afspraken hierover helder vast te leggen en toegankelijk te maken voor alle crisisfunctionarissen. Het plan gaat voor de bestrijding van uiteenlopende rampen en crises uit van één multidisciplinaire hoofdstructuur, die flexibel ingericht en benut kan worden. Deze hoofdstructuur wordt ondersteund door diverse monodisciplinaire processen en structuren welke verder zijn uitgewerkt in **DEEL C** van dit plan.

1.2 REIKWIJDTE

Dit crisisplan omschrijft de inrichting van de crisisstructuur van de Veiligheidsregio Zuid-Limburg. Het plan is in lijn met landelijke afspraken en afgestemd met de aangrenzende veiligheidsregio (Limburg-Noord) en de buurlanden (België en Duitsland).¹

Het crisisplan is richtinggevend voor de verdere inrichting van crisisbeheersing en rampenbestrijding in de Veiligheidsregio Zuid-Limburg en de bijbehorende regionale planvorming. De afspraken die in dit plan zijn vastgelegd zijn tevens richtinggevend voor de inrichting van de monodisciplinaire crisisorganisatie van de crisispartners in onze regio.

1.3 LEESWIJZER

Het crisisplan bestaat uit drie onderdelen:

- **DEEL A - HET BESTUURLIJK DEEL**
Dit omvat het beleidskader, de bevoegdheden en mandaten.
- **DEEL B - HET OPERATIONELE DEEL**
Dit beschrijft de invulling van de crisisstructuur.
- **DEEL C - DE PRIMAIRE MONODISCIPLINAIRE PROCESSEN EN ONDERLIGGENDE DOCUMENTEN**
Dit omvat de onder dit plan liggende documenten die betrekking hebben op de operationele voorbereiding op het scenario en het rampbestrijdingsplan.

¹ Conform artikel 16 lid 3 Wet veiligheidsregio's

1.4 BEHEER

Dit regionale crisisplan dient op grond van de Wet veiligheidsregio's in ieder geval eens per vier jaar herzien te worden.

Als omstandigheden daartoe aanleiding geven, wordt het plan tussentijds geactualiseerd en opnieuw vastgesteld.

Omdat de organisatie van crisisbeheersing en rampenbestrijding onderhevig is aan nieuwe inzichten, operationele aanpassingen en verbeteringen, kennen de verschillende delen elk een eigen mandaat tot het doorvoeren van aanpassingen:

DEEL A (BESTUURLIJK DEEL)

is minder onderhevig aan veranderingen. Wijzigingen in dit deel worden vastgesteld door het Algemeen Bestuur van de veiligheidsregio.

DEEL B (OPERATIONELE DEEL)

kan onderhevig zijn aan constante veranderingen. Operationele wijzigingen in dit deel kunnen tussentijds door de directeur van Veiligheidsregio Zuid-Limburg vastgesteld worden. Deze wijzigingen worden ter informatie aangeboden aan het Algemeen Bestuur van de veiligheidsregio.

DEEL C (UITWERKING PRIMAIRE PROCESSEN EN ONDERLIGGENDE DOCUMENTEN)

worden door de verantwoordelijke kolommen beheerd en dienen als ondersteunende informatie bij dit plan. Wijzigingen in deze procesplannen worden door de kolommen aangedragen en zullen worden verwerkt door het programma crisisbeheersing & rampenbestrijding.

1.5 OPENBAARHEID

Het regionaal crisisplan is een openbaar document.

Onderdelen van dit plan die aangemerkt zijn als risicovolle informatie voor de openbare orde en veiligheid, zijn in de openbare versie weggelaten.

1.6 INWERKINGTREDING

Dit crisisplan treedt in werking op 1 april 2024.

DEEL A: BESTUURLIJK DEEL

- A.1 KERNWAARDEN
- A.2 DE CRISISORGANISATIE IN ZUID-LIMBURG
- A.3 BEVOEGDHEDEN EN MANDATEN
- A.4 OPSCHALING, AFSCHALING EN NAFASE



A.1 KERNWAARDEN

Het provinciale risicoprofiel laat zien dat onze samenleving en de maatschappelijke risico's zich continu ontwikkelen. Vaak geleidelijk, soms heel snel. De effecten van onder andere toenemende maatschappelijke onrust, klimaatverandering en energietransitie, maken dat we ons continu moeten aanpassen aan veranderende maatschappelijke uitdagingen. Dit vraagt om een professionele, vitale en wendbare organisatie. Een parate en slagvaardige crisisstructuur met vakbekwame, initiatiefrijke teamplayers die bovendien lef hebben. De kernwaarden van onze crisisstructuur zijn daarbij leidend.

KERNWAARDEN	UITLEG
GENERIEK	De crisisorganisatie is generiek toepasbaar voor de bestrijding van uiteenlopende rampen en crises die zich kunnen voordoen in het verzorgingsgebied van de veiligheidsregio of die er impact op kunnen hebben.
PROFESSIONELE, PARATE CRISISORGANISATIE	We gaan uit van een professionele en parate crisisorganisatie met competente en betrokken crisisfunctionarissen. Iedere kolom of crisispartner is medeverantwoordelijk voor het leveren van competente functionarissen, het garanderen van de eigen paraatheid en het garanderen van de beschikbaarheid middelen (kwantitatief en kwalitatief) ten behoeve van de crisisorganisatie.
FLEXIBEL EN WEERBAAR	De ruggengraat van de hoofdstructuur wordt gevormd door de robuuste basis van de traditionele GRIP-structuur. Echter, niet alle incidenten vragen om volledig opgeschaalde crisisteams. De taakstelling van een team kan om een flexibele inzet van de crisisstructuur vragen. Waar nodig past de crisisorganisatie zichzelf aan. Bij langdurige crises kan de GRIP-structuur worden losgelaten, teneinde overbelasting van de hoofdstructuur te voorkomen. De crisisorganisatie krijgt dan een andere (projectmatige) vorm.
LEIDERSCHAP	De crisisorganisatie is gericht op sterke leiders van de crisisteams die proactief, in multidisciplinair belang en gericht op resultaat beslissingen nemen. De weloverwogen beslissingen van deze leiders zijn doorslaggevend.
PRESTATIEVERPLICHTING	Alle acties die de crisisorganisatie in gang zet, moeten gericht zijn op het effectief bestrijden van de crisis en het vervullen van de zorgplicht voor onze burgers en andere betrokkenen.
VERBINDEND	We zijn verbindend naar de diverse crisispartners, bedrijven, instellingen en burgers in de regio en daarbuiten. We werken samen en benutten elkaars kennis en expertise wederzijds. Waar nodig of gewenst kunnen liaisons worden toegevoegd aan de crisisteams.
PROACTIEF	De crisisorganisatie is proactief en wacht niet af. Bij een dreigende crisis wordt proactief afgestemd of opgeschaald. Van crisisfunctionarissen wordt verwacht dat zij hier ook een eigenstandige rol in vervullen.
SNELHEID	Een snelle aanpak, coördinatie en communicatie is voorwaardenscheppend voor het effectief bestrijden van een crisis. Crisisfunctionarissen gaan daarom zo snel mogelijk binnen de gestelde normtijden aan de slag. Wanneer maatwerkbeslissingen genomen moeten worden die afwijken van de structuren in dit plan, kunnen deze kernwaarden die afwijking motiveren.
AFGEROND	Een (dreigende) crisis is pas afgerond als ook de nafase, monitoring en/of overdracht is geregeld.
ZELFREDZAAMHEID	Onze veiligheidsaanpak zal pas echt werken als iedereen in Zuid-Limburg, naar beste vermogen daaraan bijdraagt. Of het nu gaat om het voorkomen van onveilige situaties of het handelen in geval van een daadwerkelijke ramp of crisis, het vraagt om een bijdrage van alle betrokkenen. We gaan uit van zelfredzaamheid en leveren hulp aan kwetsbaren. We bieden daarbij zoveel mogelijk handelingsperspectief.
VITAAL EN VEERKRACHTIG	De crisisfunctionarissen maken het verschil. Het is daarom van belang oog te hebben voor de fysieke en mentale gezondheid en duurzame inzetbaarheid van deze functionarissen voor, tijdens en na de crisis.

A.2 DE CRISISORGANISATIE IN ZUID-LIMBURG

Crises zijn zeer divers voor wat betreft aard, duur, impact, urgentie en complexiteit. De behoefte groeit om tijdens de bestrijding van crises maatwerk toe te passen. Zeker wanneer deze langdurig en complex van aard zijn. Tegelijkertijd zijn crisisfunctionarissen die niet dagelijks met crisisstructuren werken, gebaat bij een eenvoudige, eenduidige crisisstructuur.

2.1 HET CRISISKWADRANTENMODEL

Om zowel aan de behoefte van maatwerk als aan die van eenvoud te voldoen, wordt bij de inrichting van de crisisstructuur aansluiting gezocht bij het *crisiskwadrantenmodel* zoals dat in de Veiligheidsregio Limburg Noord is ontwikkeld. Uitgangspunt daarbij is een robuuste basisstructuur die flexibel kan worden afgestemd op aard en omvang van de crisis, afhankelijk van het kwadrant waarin de situatie past.

Daarbij zijn de volgende vragen van belang:

- Is de situatie acuut of niet acuut (is direct handelen vereist)?
- Is er (nog) sprake van een dreiging of van een daadwerkelijke gebeurtenis en/of effect?

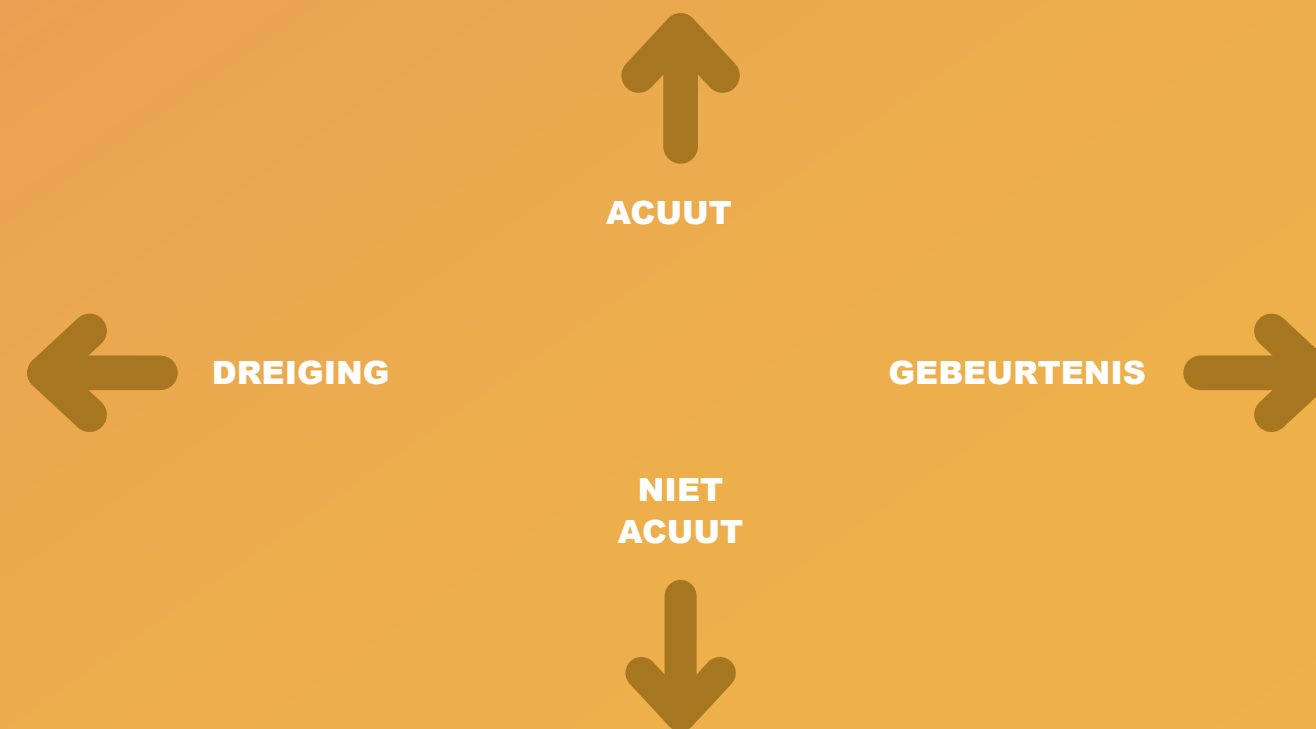



2.2 RISICOMONITORING ALS OVERKOEPELEND BEGINPUNT

Crisisbeheersing begint met het inzichtelijk maken van de aanwezige risico's in de regio. Hiervoor gebruiken we naast het regionale risicoprofiel onder andere het veiligheidsbeeld en de informatiepositie van de functionarissen op de meldkamer, de calamiteitencoördinator (CaCo) en de informatiemanagers.

2.3 HOOFDSTRUCTUUR (ACUTE CRISIS)

De hoofdstructuur van de crisisbeheersing en rampenbestrijding in de Veiligheidsregio Zuid-Limburg leent zich bij uitstek voor het bestrijden van de acute crisis. Voor de meer traditionele crises, zoals grote branden of incidenten met gevaarlijke stoffen, maar ook voor de nieuwere crisestypen waarbij grote impact te verwachten valt, zoals uitval van vitale infrastructuur of cybergevolgbestrijding.

De hoofdstructuur omvat alle onderdelen van de crisisorganisatie die belast zijn met leiding en coördinatie van de inzet van hulpverleningseenheden en is gebaseerd op de gecoördineerde regionale incidentbestrijdingsprocedure (GRIP). GRIP regelt de multidisciplinaire opschaling van de hulpverleningsdiensten in de regio door deze in te delen in diverse teams en niveaus.

In principe wordt er tot en met GRIP 3 met ieder niveau van opschaling een sturend team toegevoegd aan de crisisstructuur. Bij GRIP 4 wordt het RBT actief in de plaats van het GBT.

Bij een (dreigende) regiogrensoverschrijdende crisis werkt de crisisorganisatie van de Veiligheidsregio Zuid-Limburg samen met die van Limburg Noord. Hoe deze samenwerking vorm krijgt is uitgewerkt in de multidisciplinaire informatiekaart (MIK) interregionale samenwerking. Samenwerking met de buurlanden verloopt volgens de afspraken die zijn gemaakt in het Euregio Maas-Rijn Incidentbestrijding en Crisisbeheersing (EMRIC) samenwerkingsverband.²

De teams in de hoofdstructuur zijn multidisciplinair. Elke discipline heeft daarnaast ook monodisciplinaire coördinerende teams. De zogenoemde secties. Hoe deze secties worden ingevuld is verder uitgewerkt in **DEEL C** van dit plan.

² Deze afspraken zijn uitgewerkt in hoofdstuk 2 van het operationeel deel.

Gemeenschappelijke Meldkamer Limburg (GMKL)
Calamiteitencoördinator (CaCo)

Het Commando Plaats Incident (CoPI)

Het Regionaal Operationeel Team (ROT)

Het Gemeentelijke Beleidsteam (GBT)

Het Regionaal Beleidsteam (RBT)

2.4 KERNOVERLEG (OKO / BKO)

De structuur van het kernoverleg kan worden ingezet bij een acute dreiging of een acute crisis. Het wordt ingezet als er (nog) geen sprake is van een GRIP-opstapeling, of verdere GRIP-opstapeling, maar er wel behoefte is aan monitoring van (mogelijke) effecten en/of het nemen van preventieve maatregelen.

Het kernoverleg is operationeel (OKO) of bestuurlijk (BKO) en bestaat in ieder geval uit de processen leiding en coördinatie, (crisis)communicatie en informatiemanagement. Dit vanuit de wetenschap dat deze processen bij elke dreiging of crisis relevant zijn.

Wanneer het kernoverleg is ingezet en er alsnog (verder) wordt opgeschaald in de GRIP-structuur, wordt het operationeel kernoverleg (OKO) geïntegreerd in het Regionaal Operationeel Team (ROT)³ en het bestuurlijk kernoverleg (BKO) in het gemeentelijk of regionaal beleidsteam (GBT/RBT)

Regionaal Operationeel Leider (ROL)
Informatiemanager Regionaal Operationeel Team (IM-ROT)
Hoofd Crisiscommunicatie (HCC)
Optioneel: Calamiteitencoördinator (CaCo)

Burgemeester of Voorzitter Veiligheidsregio
Regionaal Operationeel Leider
Communicatieadviseur Beleidsteam

³ Bij opstapeling zal het HCC de sectie communicatie leiden. De communicatieadviseur ROT zal deelnemen aan het ROT.

2.5 LANGDURIGE CRISIS

Naast de traditionele, acute, crisis krijgt de samenleving, en daarmee ook de veiligheidsregio, in toenemende mate te maken met nieuwe en langdurige dreigingen en/of crises. Deze vragen niet alleen om een strategie voor de korte termijn, maar ook voor de middellange en lange termijn.

De hiervoor beschreven hoofdstructuur is met name geschikt voor het beheersen van acute, kortdurende crises. Uitgaande van ongeveer 72 uur, afhankelijk van het soort en aantal processen dat benodigd is. Wanneer een crisis langer duurt, vraagt deze mogelijk om een andere, passendere structuur. Daarbij moet in ieder geval in leiding & coördinatie, (crisis)communicatie en informatiemanagement (op operationeel en beleidsmatig niveau) worden voorzien. De meest passende vorm is situatieafhankelijk en kan per crisis verschillen.

Hoe de veiligheidsregio omgaat met langdurige crises, wordt nader uitgewerkt binnen het project versterking crisisbeheersing. Hoewel dat project nog volop gaande is, zijn de contouren voor de aanpak van langdurige crisis wel al zichtbaar. Deze aanpak concentreert zich rond drie thema's die bij de bestrijding van langdurige crisis van belang zijn:

1. KANTELPUNT

Het moment waarop we gaan spreken van een langdurige crisis. De acute crisis is, zoals hiervoor beschreven, beperkt in tijd en heeft vaak een duidelijk begin- en eindpunt. Daarop is ook onze crisisorganisatie ingericht. De langdurige crisis heeft vaak geen duidelijk eindpunt. De crisisbeheersing krijgt daarmee een meer procesmatig karakter. Door het kantelpunt van een crisis te markeren, definiëren en voor te bereiden,

kan naadloos van de hoofdstructuur worden overgestapt op de structuur voor de langdurige crisis. Datzelfde geldt voor het markeren van het eindpunt van de langdurige crisis en een overstap naar integratie van de werkzaamheden in de dagelijkse praktijk van de veiligheidsregio en/of de crisispartner(s).

2. BEMENSING / FLEXIBELE SCHIL

De bemensing van de crisisfuncties in de hoofdstructuur wordt geregeld en gegarandeerd door het vervullen van piketfuncties. Wanneer diezelfde functionarissen worden ingezet bij de bestrijding van de langdurige crisis, is dat direct van invloed op de bestaande crisisstructuur. Daarom wordt bezien hoe ook andere functionarissen, op basis van hun competenties, een belangrijke rol kunnen vervullen bij de bestrijding van langdurige crises. Daarbij zijn veiligheidsregio, GHOR, politie, gemeenten en eventuele andere crisispartners samen verantwoordelijk voor het leveren van de benodigde capaciteit en kwaliteit. De aard en omvang van de crisis bepaalt waar het bevoegd gezag voor de crisisaanpak is belegd en daarmee hoe gezags- en informatielijnen lopen of worden vormgegeven. Binnen de, op het incident en effecten afgestemde, structuur wordt bovendien vastgelegd op welke wijze de burgemeester(s) en het gemeentebestuur zijn aangesloten of worden betrokken.

3. WEERBAARHEID / MENTALE (VEER)KRACHT

Het bestrijden van langdurige crises vraagt een andere inzet van functionarissen dan gebruikelijk. Dit heeft invloed op de medewerker en diens omgeving. Net als bij de inzet van mensen bij acute crises, is het ook bij langdurige crises van belang oog te hebben voor de fysieke en mentale gezondheid en duurzame inzetbaarheid van deze personen.

2.6 RISICOSIGNALERING

Ook wanneer een niet acute dreiging wordt gesignaleerd die (waarschijnlijk) pas over een periode van enkele dagen, weken of maanden voor effecten zal zorgen in de regio, kan er behoefte zijn aan het uitvoeren van een nadere dreigingsanalyse of aan multidisciplinaire afstemming. Dit zal in beginsel niet door de hoofdstructuur worden opgepakt. In dat geval kan afhankelijk van de aard en omvang van de dreiging een scenarioteam of impact-analyseteam worden samengesteld om de mogelijke gevolgen in kaart te brengen.

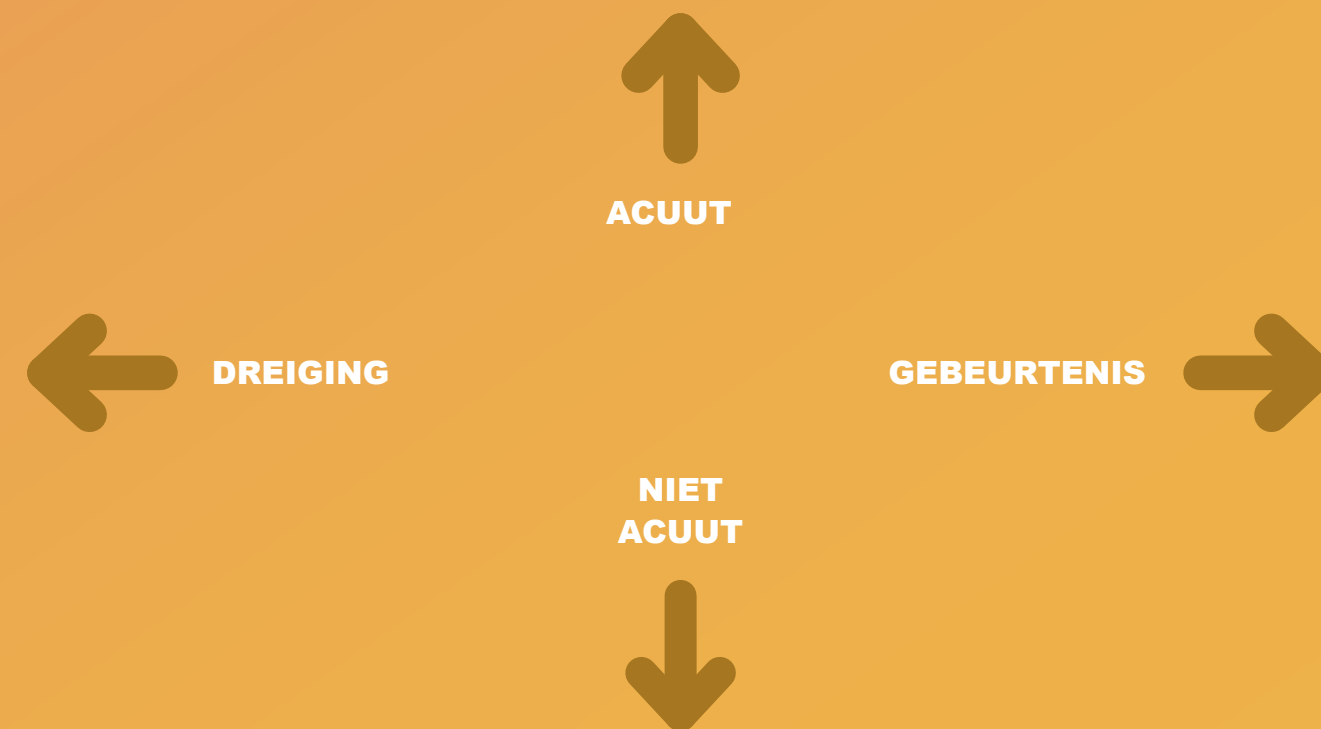

A.3 BEVOEGDHEDEN EN MANDATEN

3.1 OPPERBEVEL

De **burgemeester** heeft het opperbevel in geval van een ramp of van ernstige vrees voor het ontstaan daarvan. Degenen die aan de bestrijding van een ramp deelnemen staan onder zijn bevel.⁴ Ook heeft de burgemeester het gezag bij brand of andere ongevallen waar de brandweer een taak heeft. Hij mag dan bevelen geven die met het oog op het voorkomen, beperken en bestrijden van gevaar nodig zijn.⁵ Daarnaast is de burgemeester bevoegd de regionale ambulancevoorziening in de eigen regio aanwijzingen te geven als dat noodzakelijk is uit het oogpunt van openbare orde.⁶ Het opperbevel is te beschouwen als een nadere invulling van de noodbevoegdheden van de burgemeester op grond van de Gemeentewet.⁷ De burgemeester laat zich bij het uitoefenen van deze bevoegdheden adviseren door de commandant van de brandweer, de strategisch adviseur van politie, de directeur publieke gezondheidszorg en/of de adviseur bevolkingszorg.

De **voorzitter veiligheidsregio** heeft het opperbevel en de hierboven genoemde bevoegdheden ten behoeve van de rampenbestrijding en crisisbeheersing in het geval van een ramp of crisis van meer dan plaatselijke betekenis, of bij vrees voor het ontstaan daarvan.⁸ De betrokken burgemeesters kunnen dan zelf geentoepping meer geven aan die bevoegdheden voor zover het de betreffende ramp of crisis betreft of raakt.

Bij het uitoefenen van die bevoegdheid geldt de voorwaarde dat de voorzitter veiligheidsregio een RBT bijeenroept met de betrokken burgemeesters, tenzij de vereiste spoed zich daartegen verzet.

Als een burgemeester van mening is dat een voorgenomen besluit het belang van zijn gemeente onevenredig schaadt, kan hij schriftelijk een aantekening laten maken van zijn bezwaar.⁹

3.2 OPERATIONELE LEIDING

De **regionaal operationeel leider (ROL)** is belast met de algemene operationele leiding zoals bedoeld in de Wet veiligheidsregio's. Dit is de bevoegdheid tot het, in opdracht van het bevoegd gezag, geven van bindende aanwijzingen aan de hoofden van de samenwerkende/ betrokken zelfstandige diensten. Dat doet niets af aan het feit dat de betrokken hoofden van een operationele dienst daarbij hun eigen verantwoordelijkheden hebben en houden.

De ROL geeft leiding aan het regionaal operationeel team (ROT). Hij neemt bovendien deel aan het GBT/RBT en zorgt (zo) voor advisering aan het bevoegd gezag. De ROL geeft uitvoering aan de bevelen van de burgemeester of de voorzitter veiligheidsregio.

⁴ Artikel 5 Wet veiligheidsregio's

⁵ Artikel 4 Wet veiligheidsregio's

⁶ Artikel 6 Wet veiligheidsregio's

⁷ Artikel 175 en artikel 176 Gemeentewet

⁸ Artikel 39 Wet veiligheidsregio's

⁹ Artikel 39 Wet veiligheidsregio's

De leider van het **commando plaats incident (leider CoPI)** geeft leiding aan het CoPI en fungeert bij een GRIP 1 opschaling als gemandateerd operationeel leider in de zin van de Wet veiligheidsregio's, totdat de ROL in functie is.

De ROL en leider CoPI geven leiding aan de crisisteam en nemen beslissingen die in lijn zijn met de in dit crisisplan beschreven uitgangspunten en kernwaarden van de crisisbeheersing en rampenbestrijding.

De Calamiteitencoördinator CaCo van de gemeenschappelijke meldkamer Limburg is belast met de multidisciplinaire taken zodra een incident op de meldkamer groter of gecompliceerder wordt dan gebruikelijk. Zodra wordt voldaan aan de criteria voor grootschalige alarmering is de CaCo belast met leiding en coördinatie en informatiemanagement op de gemeenschappelijke meldkamer. De CaCo mag (bindende) aanwijzingen geven aan de disciplines om op te schalen binnen de meldkamerfunctie en is gemandateerd te besluiten tot GRIP-oposchaling (maximaal GRIP 2). De CaCo mag bovendien bindende aanwijzingen geven aan de diverse disciplines om de veiligheid van hulpverleners te borgen en samenwerking tussen de meldkamerdisciplines te bevorderen.

De CaCo zorgt bovendien voor een eenduidig meldkamerbeeld binnen de gestelde wettelijke criteria. De CaCo mag daartoe in het meldkamerdomein informatie raadplegen en indien noodzakelijk delen. **Het hoofd crisiscommunicatie (HCC)** geeft leiding aan de sectie crisiscommunicatie. Het HCC zorgt ervoor dat burgers zo snel mogelijk feitelijke informatie en eenduidige handelingsperspectieven ontvangen. Dit draagt bij aan de zelf- en samenredzaamheid van inwoners en het verminderen of weghalen van de maatschappelijke onrust. Hij geeft hiermee uitvoering aan de wettelijke verplichting van de burgemeester of voorzitter veiligheidsregio om de burger informatie te verschaffen over de ramp of crisis.¹⁰

Het HCC bepaalt, samen met de sectie, de communicatiestrategie, boodschap en in te zetten middelen. Waar nodig wordt dit afgestemd met de ROL en/of de burgemeester/voorzitter veiligheidsregio. Of burgemeester / voorzitter veiligheidsregio wordt in ieder geval op betrouwbare wijze geïnformeerd over de voortgang van het proces crisiscommunicatie. Waar mogelijk worden strategische communicatieadviezen meegegeven.

¹⁰Artikel 7 en artikel 39 Wet veiligheidsregio's



3.3 NORMTIJDEN

De Wet veiligheidsregio's stelt dat vanaf het moment dat is voldaan aan de criteria voor opschaling, de teams of functionarissen binnen de gestelde tijd met de uitvoering van hun taken beginnen.¹¹ De wet kent geen verplichting dat een team binnen de gestelde tijd voltallig aanwezig moet zijn op een bepaalde locatie. Desalniettemin wordt ernaar gestreefd een team zo spoedig mogelijk, maar in ieder geval binnen de normtijd, bij elkaar te hebben voor overleg.

Wanneer het niet mogelijk is om iedereen binnen de normtijd aanwezig te hebben, kan toch al worden gestart met het eerste overleg.

De afwezige / aanrijdende functionarissen dragen dan voorafgaand aan het overleg alvast zoveel mogelijk input aan. Bij voorkeur door gebruik te maken van het landelijk crisismanagementsysteem (LCMS).

Digitale ontwikkelingen geven crisisfunctionarissen de mogelijkheid snel met hun werkzaamheden te beginnen en afstemming te zoeken.

In voorkomende gevallen kan ervoor worden gekozen om een crisisteam digitaal bijeen te roepen. Deze keuze is voorbehouden aan degene die belast is met de operationele leiding over het betreffende team.

¹¹ De specifieke normtijden voor de teams en functionarissen zijn opgenomen in het operationele deel van dit crisisplan.

FUNCTIONARIS	GRIP-NIVEAU (HOOGST AF TE KONDIGEN)	OPSCHALING SECTIE	ACTIVERING WAS	ACTIVERING NL-ALERT ¹²	KERNOVERLEG
CACO	2	Alleen algemeen commandant	Ja	Ja	Ja OKO
LEIDER COPI	2	Alle secties	Ja	Ja	Ja OKO
VASTE COPI BEZETTING (OVD'EN EN CA-COPI)	2	Eigen sectie	OvD-B	Ja	Nee
OVD CHEMELOT	2	n.v.t.	In voorbereide sectoren RBP Chemelot	In voorbereide sectoren RBP Chemelot	Nee
REGIONAAL OPERATIONEEL LEIDER	2	Alle secties	Ja	Ja	Ja
IM ROT	2	n.v.t.	Nee	Nee	Ja OKO
HOOFD CRISISCOMMUNICATIE	2	Eigen sectie	Nee	Ja	Ja OKO
ALGEMEEN COMMANDANTEN ROT	2	Eigen sectie	AC-B	Nee	n.v.t.
BURGEMEESTER BRONGEMEENTE	3	n.v.t.	n.v.t.	n.v.t.	Ja
VOORZITTER VEILIGHEIDSREGIO	4	n.v.t.	n.v.t.	n.v.t.	Ja
DIRECTEUR VEILIGHEIDSREGIO (KOUDE FUNCTIE)	n.v.t.	n.v.t.	n.v.t.	n.v.t.	Ja

¹² Inzet van NL-alert bij grof en extreem geweld / terrorisme gebeurt alleen na inwinnen advies van de HOvD-P/ OvD-OC.

3.4 BEVOEGDHEDENSHEMA

Aan diverse crisisfunctionarissen is mandaat verleend om te kunnen opschalen in de GRIP-structuur of middelen in te zetten die bij de bestrijding van een ramp of crisis noodzakelijk zijn. Hierdoor kan snelheid worden geboden en wordt onnodig tijdverlies voorkomen. De mandaten zijn gekoppeld aan de taak of functie van de functionaris en diens verantwoordelijkheden.

De functionarissen van het operationeel kernoverleg worden altijd geïnformeerd bij:

- Opschaling naar GRIP 1;
- Opschaling van een losse sectie in het kader van multidisciplinaire crisisbeheersing;
- Inzet WAS/NL Alert (De ROL informeert waar nodig de burgemeester of voorzitter veiligheidsregio).

A.4 OPSCHALING, AFSCHALING EN NAFASE

4.1 OPSCHALING

Enkele bijzonderheden rondom opschaling:

- Opschaling naar GRIP 3/4 vindt altijd plaats in overleg met de burgemeester of voorzitter veiligheidsregio;
- Opschaling tot GRIP 2 is gemandateerd conform [bovenstaand schema](#). Echter, indien er in een incident reeds operationele leiding actief is, vindt het besluit tot (verdere) opschaling zoveel mogelijk plaats in afstemming met de operationeel leidinggevende. Hetzelfde geldt voor GRIP 1 opschaling door de CaCo als een van de Ovd'en al ter plaatse is;
- Wanneer een opschaling in een rampbestrijdingsplan of MIK verankerd is, ligt er een mandaat bij de uitvoerende centralisten om te alarmeren en op te schalen conform planvorming;
- GRIP-opschaling door crisispartners (zoals Rijkswaterstaat, waterschap, defensie etc.) of andere externe partijen gebeurt niet. Wel kan de crisispartner of externe partij hierover de ROL adviseren.¹³

4.2 AFSCHALING

De bevoegdheid om af te schalen varieert per GRIP-niveau. Het is altijd het hoogst opgeschaalde niveau dat besluit om af te schalen:

- Bij bestuurlijke afschaling vanuit GRIP 3 of 4 besluit de burgemeester/voorzitter veiligheidsregio om af te schalen. Hij of zij laat zich adviseren over het nieuw te hanteren GRIP-niveau. Hierbij kan het zijn dat een bestuurlijk kernoverleg nog (op de achtergrond) actief blijft voor bestuurlijke monitoring en/of acties in de nafase;
- Bij operationele afschaling vanuit GRIP 2 besluit de ROL, na overdracht naar de nafase, om af te schalen. Hij of zij laat zich daarbij adviseren door de leider CoPI. Hierbij kan het zijn dat het ROT of het operationeel kernoverleg nog (op de achtergrond) actief blijft voor het managen van de nafase;
- Bij operationele afschaling vanuit GRIP 1 besluit de leider CoPI, na overdracht naar de nafase, om af te schalen, eventueel gebeurt dit in overleg met de regionaal operationeel leider. Ook hier geldt dat functionarissen of secties nog actief kunnen/moeten blijven voor het managen van de nafase of operationele afhandeling van het incident.

¹³ De enige uitzondering hierop is de Ovd Chemelot. De mandatering van de Ovd-Chemelot is opgenomen in het schema.



4.3 NAFASE

Na afschaling van de GRIP-structuur gaat de acute fase over in de nafase. In de nafase staat het zo snel mogelijk terugkeren naar een acceptabele situatie centraal. De nafase is gericht op nazorg en herstel. Om naadloos over te gaan, wordt tijdens de crisisfase gestart met de voorbereidingen voor de nafase. Dit wordt gestart vanuit het proces preparatie nafase. Dit proces is belegd bij bevolkingszorg, maar kan alleen slagen als alle betrokken partijen hieraan hun bijdragen leveren. De crisisorganisatie schaaft pas af, nadat er een 'overdracht nafase' heeft plaatsgevonden aan de betreffende incidentgemeente(n) die verder gaat met de werkzaamheden in de nafase. Afschalen ontslaat de partijen niet automatisch van het leveren van een operationele bijdrage in de nafase. Hierover worden nog tijdens de acute fase concrete afspraken gemaakt.

DEEL B: OPERATIONEEL DEEL

- B.1 DE FLEXIBELE CRISISORGANISATIE
- B.2 INTERNATIONALE SAMENWERKING
- B.3 PROCESSEN KOLOMMEN
- B.4 CRISISPARTNERS
- B.5 CONTINUÏTEIT CRISISORGANISATIE
- B.6 INFORMATIEMANAGEMENT



B.1 DE FLEXIBELE CRISISORGANISATIE

Een parate en slagvaardige crisisorganisatie is nodig om de missie van de veiligheidsregio te kunnen uitvoeren. De toenemende complexiteit van crisisbeheersing vraagt om aanpassingsvermogen van onze crisisstructuur. De flexibele crisisorganisatie zoals we die inmiddels kennen, biedt handvatten om flexibiliteit te waarborgen binnen een robuuste basisstructuur.

1.1 TOTAALOVERZICHT HOOFDSTRUCTUUR

De hoofdstructuur omvat alle onderdelen van de crisisorganisatie die belast zijn met leiding en coördinatie van de inzet van hulpverleningseenheden en is gebaseerd op de GRIP-structuur. Zoals eerder aangegeven is deze structuur zowel flexibel als totaal opgeschaald in te zetten.

De diverse onderdelen van de hoofdstructuur worden in de volgende paragrafen nader uitgewerkt. Van elk onderdeel wordt aangegeven:

- Waar de opkomst-/hoofdlocatie van het team zich bevindt;
- Wat de basissamenstelling van het team is;
- Wat de taken en bevoegdheden zijn; en
- Wat de wettelijke normtijden zijn waaraan functionarissen zich moeten houden.

In totale opschaling ziet de GRIP-structuur er als volgt uit:¹⁴

¹⁴ De gebruikte afkortingen worden in de volgende paragrafen toegelicht. Ook is er een afkortingenlijst in de bijlage.

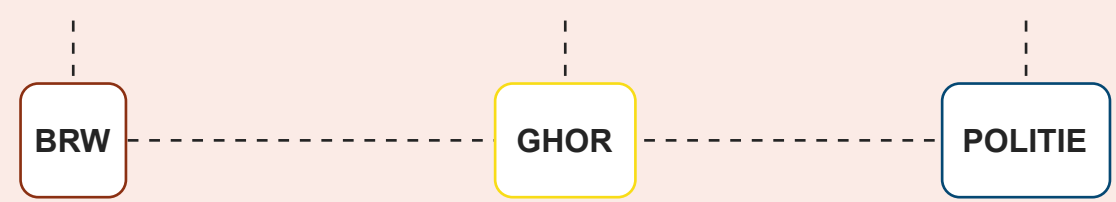
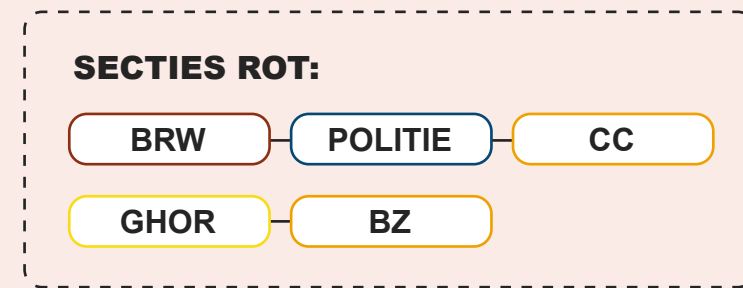
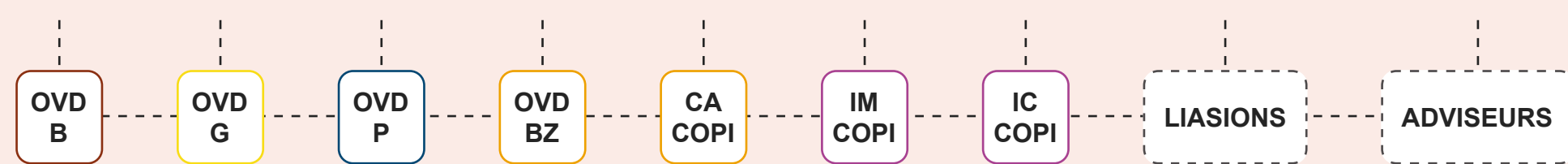
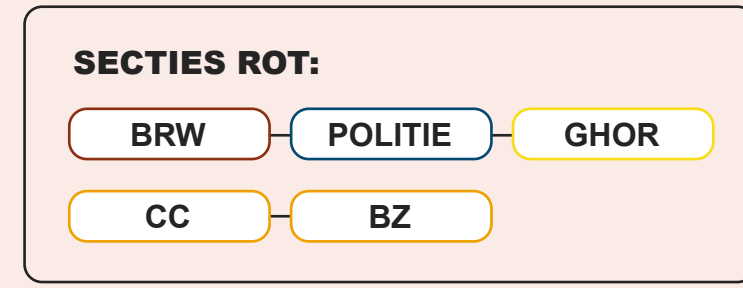
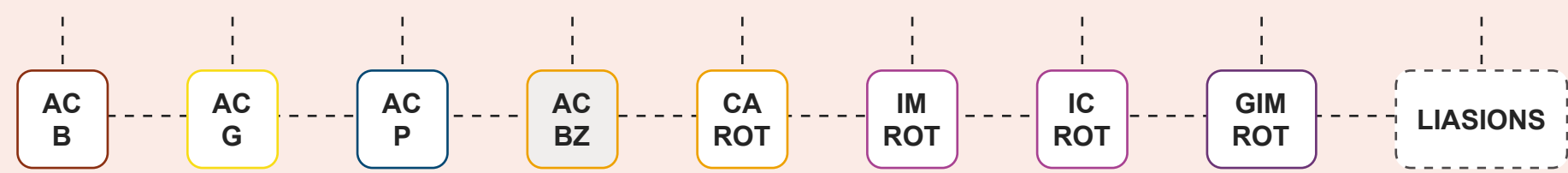
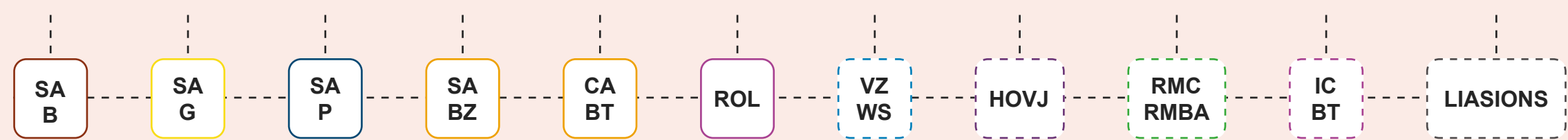
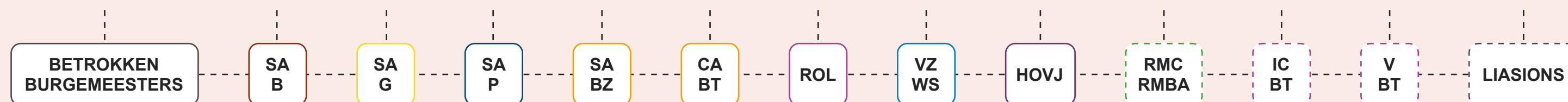

1.2 DE GEMEENSCHAPPELIJKE MELDKAMER LIMBURG (GMKL)

LOCATIE

Primair: Meld- en coördinatiecentrum (MCC)
Prins Bisschopsingel 53, 6212 AB Maastricht.¹⁵

SAMENSTELLING

- Calamiteitencoördinator (CaCo);
- Centralisten brandweer, politie en ambulancezorg;
- Officier van dienst operationeel centrum (OvD-OC);
- Officier van dienst Informatie operationeel centrum (OvD-I).

TAKEN, BEVOEGDHEDEN EN VERANTWOORDELIJKHEDEN

- Het ontvangen, registreren en beoordelen van (acute) (hulp)vragen aan brandweer, geneeskundige hulpverlening en/of politie;
- Het bieden van een adequaat hulpaanbod;
- Het activeren, begeleiden en coördineren van de hulpverleningsdiensten;
- Het starten van grootschalige alarmering;
- Het informeren van andere functionarissen en eenheden die eventueel nodig zijn voor de crisisbeheersing en rampenbestrijding.

NORMTIJDEN

- Zowel centralisten als CaCo zijn 24/7 beschikbaar op de meldkamer.
- Grootschalige alarmering start binnen 2 minuten nadat GRIP is afgekondigd.¹⁶
- Binnen 5 minuten na afkondiging GRIP is er een eerste gedeeld beeld op de meldkamer ter beschikking voor uitrukkende eenheden en functionarissen.¹⁷
- Binnen 15 minuten na afkondiging GRIP is het meldkamerbeeld gevuld in LCMS.

¹⁵ Uitwijklocatie wanneer de meldkamer niet beschikbaar is: meldkamer 's-Hertogenbosch

¹⁶ Artikel 2.2.3. Besluit veiligheidsregio's

¹⁷ Artikel 2.2.4. Besluit veiligheidsregio's

1.3 GRIP 1 - COMMANDO PLAATS INCIDENT (COPI)

LOCATIE

Nabij plaats incident, in mobiele commando-eenheid (COH).

SAMENSTELLING

- Leider Commando Plaats Incident (L-CoPI);
- Officier van dienst bevolkingszorg (OVD-Bz);
- Officier van dienst brandweer (OVD-B);
- Officier van dienst geneeskundig (OVD-G);
- Officier van dienst politie (OVD-P);
- Communicatieadviseur CoPI (CA-CoPI);
- Informatiemanager (IM-CoPI);
- Informatiecoördinator CoPI (IC-CoPI).

Optioneel:

- Liaisons van andere betrokken organisaties;
- Adviseurs vanuit de hulpdiensten, zoals de adviseur gevaarlijke stoffen (AGS) of de teamleider explosieven verkenning (TEV).

Ter ondersteuning van de leden van het CoPI kunnen andere monodisciplinaire functionarissen of een sectie (per kolom) worden gealarmeerd. Deze functionarissen nemen niet deel aan het CoPI.

TAKEN, BEVOEGDHEDEN EN VERANTWOORDELIJKHEDEN

- Is belast met de coördinatie tussen alle betrokken disciplines op en vanaf de plaats incident, ten behoeve van de incidentbestrijding in het brongebied;

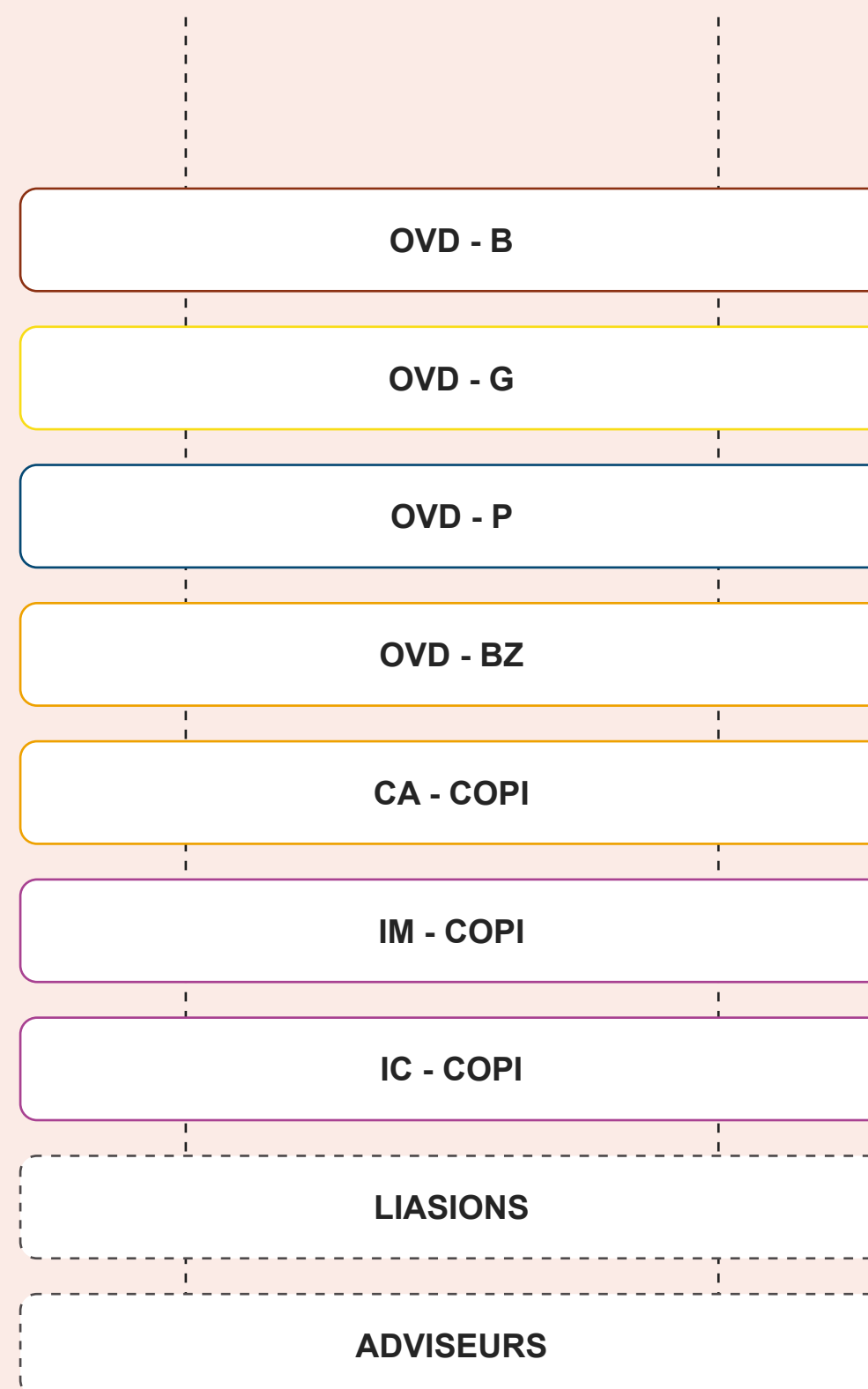

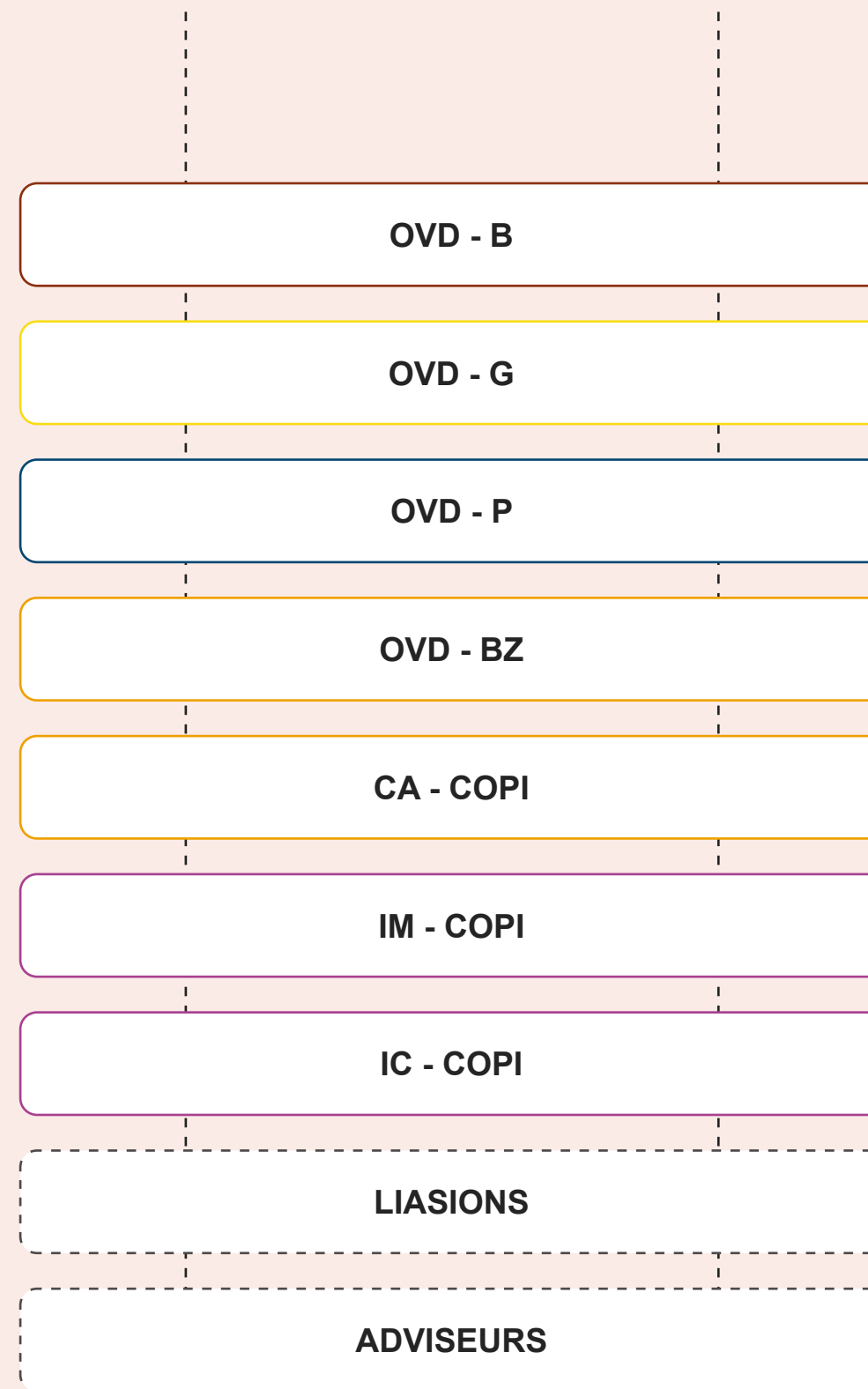

- Bepaalt en monitort welke uitvoerende en ondersteunende werkzaamheden (dienen te) worden verricht en welke verdere opschaling daarvoor nodig is;
- Stuurt op het (bijdragen aan) een gedeeld en accuraat totaalbeeld van de situatie;
- Signaleert, stemt af en adviseert (indien van toepassing) gevraagd en ongevraagd het bevoegd gezag, de betrokken (crisis)partners, eventueel de buurregio's en bij verdere opschaling het ROT;
- Inventariseert actiepunten ten behoeve van de nafase, vóór operationele afschaling.

NORMTIJDEN

- Vanaf het moment van GRIP-opschaling begint het eerste CoPI binnen 30 minuten met de uitvoering van haar taken.¹⁸ Dit is veelal in de vorm van het eerste CoPI-overleg.
- Opkomst: voor elke basisfunctie is geborgd dat (onder normale omstandigheden) bij 80% van de incidenten een functionaris binnen 30 minuten na alarmering aanwezig kan zijn op een willekeurige locatie binnen het aangewezen verzorgingsgebied.
- Van de functionarissen wordt verwacht dat deze zo spoedig mogelijk na alarmering met hun werkzaamheden starten.

Bij opschaling naar GRIP 1, of het alarmeren van een sectie, worden de functionarissen van het OKO hierover geïnformeerd. Doel hiervan is het (op afstand) inschatten van mogelijke maatschappelijke, operationele of bestuurlijke impact op regionaal en interregionaal niveau. Waar nodig zal het OKO het CoPI op afstand ondersteunen.

¹⁸ Artikel 2.3.2. Besluit veiligheidsregio's

1.4 GRIP 2 - REGIONAAL OPERATIONEEL TEAM (ROT)

LOCATIE

Primair: Meld- en coördinatiecentrum (MCC)
Prins Bisschopsingel 53, 6212 AB Maastricht.¹⁹

SAMENSTELLING

- Regionaal operationeel leider (ROL);
- Algemeen commandant bevolkingszorg (AC-Bz);
- Algemeen commandant geneeskundige zorg (AC-Gz);
- Algemeen commandant politiezorg (AC-P);
- Algemeen commandant brandweertzorg (AC-B);
- Communicatieadviseur ROT (CA-ROT);
- Informatiemanager ROT (IM-ROT);
- Informatiecoördinator ROT (IC-ROT);
- Geografisch informatiemedewerker ROT (GIM-ROT).

Optioneel:

- Liaison Defensie (Regionaal Militair Adviseur (RMOA));
- Liaisons van andere betrokken organisaties, ter beoordeling aan de ROL.

De algemeen commandanten in het ROT worden elk ondersteund door een eigen sectie. Bij een GRIP 2 alarmering komen deze functionarissen ook op naar het MCC. De samenstelling van de secties verschilt per kolom. Monodisciplinair kan naar behoefte verder worden opgeschaald.

REGIONAAL CRISISPLAN

Veiligheidsregio
Zuid-Limburg
2024 - 2027

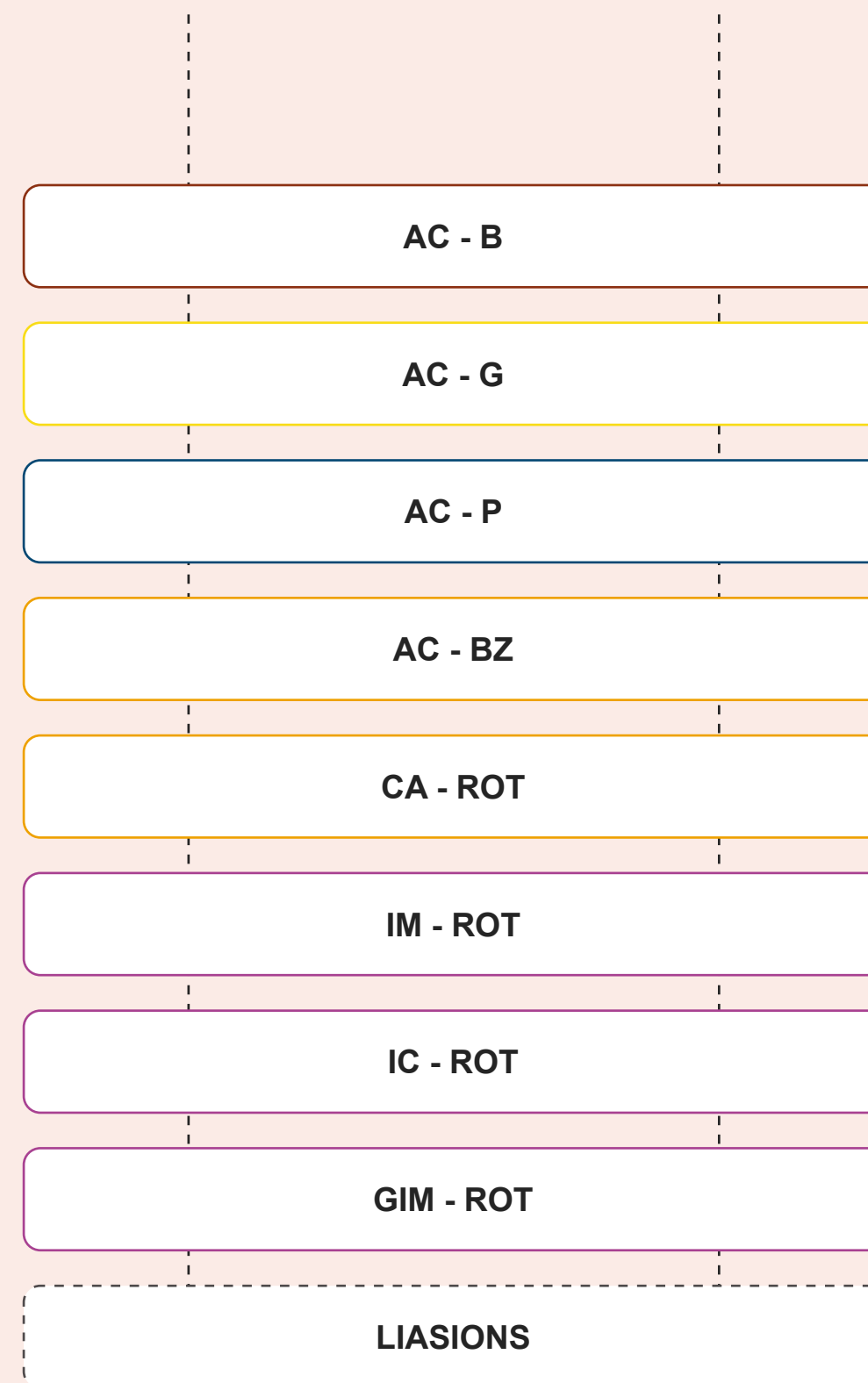

SECTIE ROT

¹⁹ Uitwijklocatie wanneer het MCC niet beschikbaar is: Waterschap Roermond

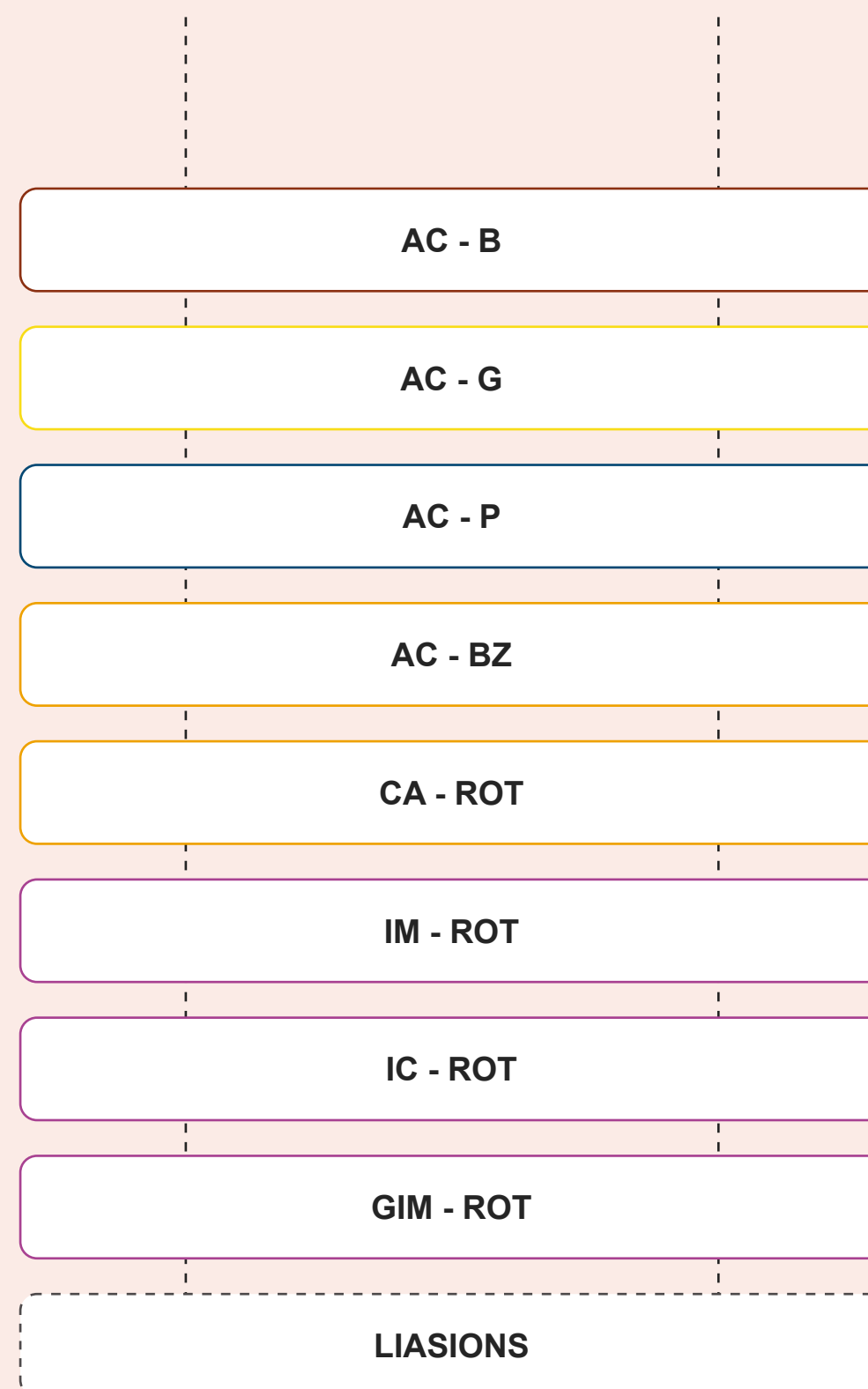

TAKEN, BEVOEGDHEDEN EN VERANTWOORDELIJKHEDEN

- Het (op afstand) leiden en coördineren van de multidisciplinaire acties in het (fysieke) effectgebied;
- Het leiden en coördineren van de multidisciplinaire acties in het (maatschappelijke) impactgebied;
- Het ondersteunen van het CoPI bij de incidentbestrijding;
- Coördinatie tussen betrokken disciplines (en bij meerdere CoPI's, ook tussen de CoPI's);
- Signaleert, stemt af en adviseert (indien van toepassing) gevraagd en ongevraagd bevoegd gezag, GBT/RBT, CoPI('s), betrokken partners, buurregio's, buurlanden en landelijke crisiscentra;
- Functioneert bij interregionale samenwerking desgevraagd als coördinerend ROT;
- Inventariseert actiepunten ten behoeve van de nafase, vóór operationele afschaling.

Een ROT (GRIP 2) kan worden ingezet met een CoPI of zonder CoPI, afhankelijk van de concrete plaats van het incident en de noodzaak tot bronbestrijding aldaar.

NORMTIJDEN

- Opkomst: ROT-leden starten binnen onderstaande normtijd met hun werkzaamheden.²⁰ Regionaal is geborgd dat functionarissen direct na alarmering starten met de werkzaamheden en onder normale omstandigheden bij 80% van de incidenten binnen deze tijd aanwezig zijn in het MCC:
 - IM-ROT: 30 minuten.
 - IC-ROT en GIM-ROT: 40 minuten.
 - ROL, AC'en en CA-ROT: 45 minuten.
 - Overige sectiemedewerkers (minimaal één per sectie): 60 minuten (na alarmering).
- Aanvang eerste ROT-overleg: bij 80% van de incidenten binnen 45 minuten.

²⁰ Artikel 2.3.2. Besluit veiligheidsregio's

1.5 GRIP 3 - GEMEENTELIJK BELEIDSTEAM (GBT)

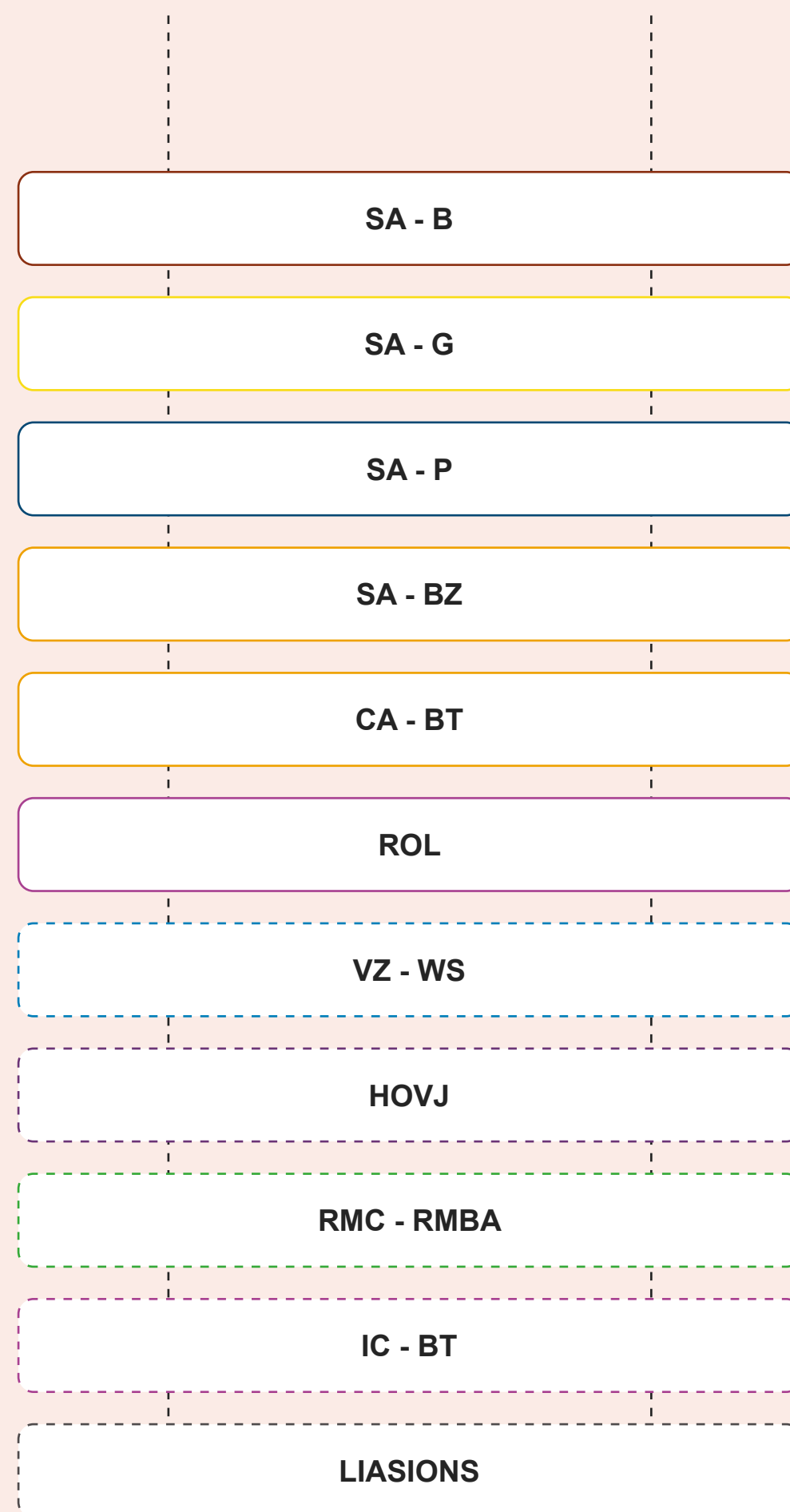

LOCATIE

Primair²¹: Meld- en coördinatiecentrum (MCC)

Prins Bisschopsingel 53, 6212 AB Maastricht.²²

SAMENSTELLING GBT

- Burgemeester van de brongemeente (BGM);
- Strategisch adviseurs namens betrokken kerndisciplines;
 - Strategisch adviseur brandweezorg (commandant brandweer);
 - Strategisch adviseur gezondheidszorg (directeur publieke gezondheid);
 - Strategisch adviseur politie;
 - Strategisch adviseur bevolkingszorg;
- Communicatieadviseur BT;
- Regionaal operationeel leider (ROL).

Optioneel:

- Informatiemanager BT (IM-BT)²³;
- Informatiecoördinator BT (IC-BT);
- Verslaglegger BT (V-BT);
- De voorzitter van het waterschap (VzWs) ;
- De Hoofdofficier van Justitie (HOvJ);
- De Regionaal Militair Commandant of Beleidsadviseur (RMC, RMBA);
- Strategisch liaisons c.q. Rijksheren van andere betrokken organisaties.

²¹ Wanneer het MCC niet beschikbaar is, kiezen gemeenten primair voor uitwijken naar het eigen gemeentehuis. Uitwijklocatie Waterschap Roermond blijft echter ook beschikbaar.

²² In het geval van grootschalige evenementen (zoals Pinkpop) verkiest de gemeente Landgraaf het eigen gemeentehuis als opkomstlocatie voor het GBT.

²³ De informatiemanager in het beleidsteam vervult een beperktere rol dan de informatiemanager in het ROT. De IM-BT is verantwoordelijk voor het schetsen van het beeld bij aanvang van de BT-vergadering. In de praktijk wordt deze rol vaak ingevuld door de ROL.

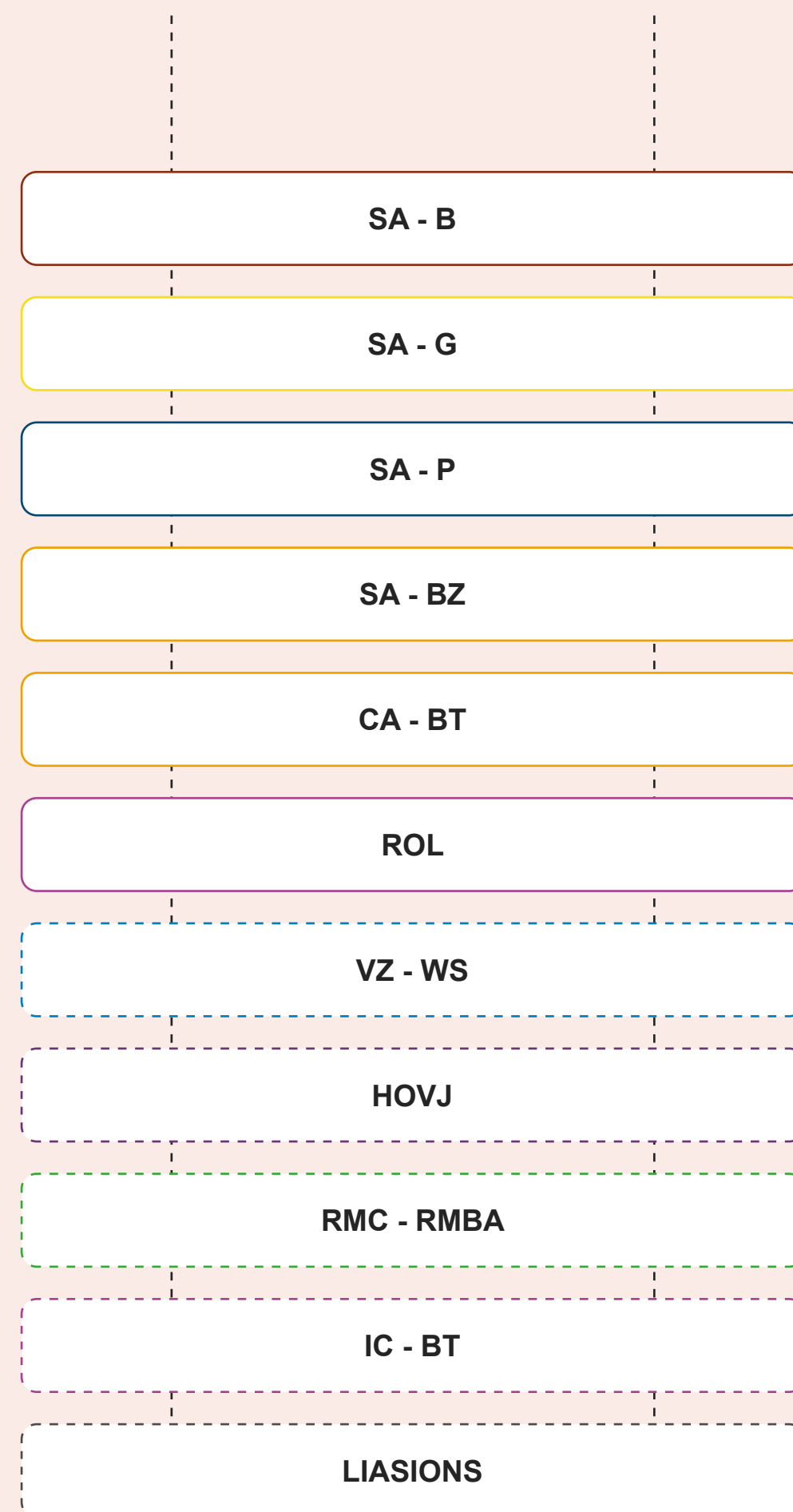

TAKEN, BEVOEGDHEDEN EN VERANTWOORDELIJKHEDEN

- Continue monitoring van de situatie op basis van het totaalbeeld;
- Ondersteunen en adviseren burgemeester / voorzitter veiligheidsregio in diens rol als beslisser/oppperbevelhebber, bestuurder, burgervader/-moeder en boegbeeld;
- Strategische kaders meegeven aan de ROL, vastleggen en delen met betrokken partijen;
- Zorgdragen voor strategisch advies c.q. overdracht aan de betrokken gemeente(n) ten behoeve van de (lokaal) uit te voeren nafase.

NORMTIJDEN

- Het GBT start binnen 60 minuten nadat de burgemeester het team bij elkaar heeft geroepen met zijn werkzaamheden.²⁴ In onze regio is geborgd dat functionarissen direct na alarmering beginnen met hun werkzaamheden en onder normale omstandigheden bij 80% van de incidenten binnen 60 minuten functionarissen aanwezig zijn in een beleidsteam.

²⁴ Artikel 2.3.2. Besluit veiligheidsregio's

1.6 GRIP 4 - REGIONAAL BELEIDSTEAM (RBT)

LOCATIE

Meld- en coördinatiecentrum (MCC)

Prins Bisschopsingel 53, 6212 AB Maastricht.²⁵

SAMENSTELLING GBT

- Voorzitter Veiligheidsregio (VzVr);
- Betrokken burgemeesters (BGM);
- Regionaal operationeel leider (ROL);
- De hoofdofficier van justitie (HOvJ);
- De voorzitter waterschap (VzWs)²⁶;
- Strategisch adviseurs namens betrokken kerndisciplines
 - Strategisch adviseur Brandweezorg (commandant brandweer);
 - Strategisch adviseur Gezondheidszorg (directeur publieke gezondheid);
 - Strategisch adviseur Politie;
 - Strategisch adviseur Bevolkingszorg;
- Communicatieadviseur BT.

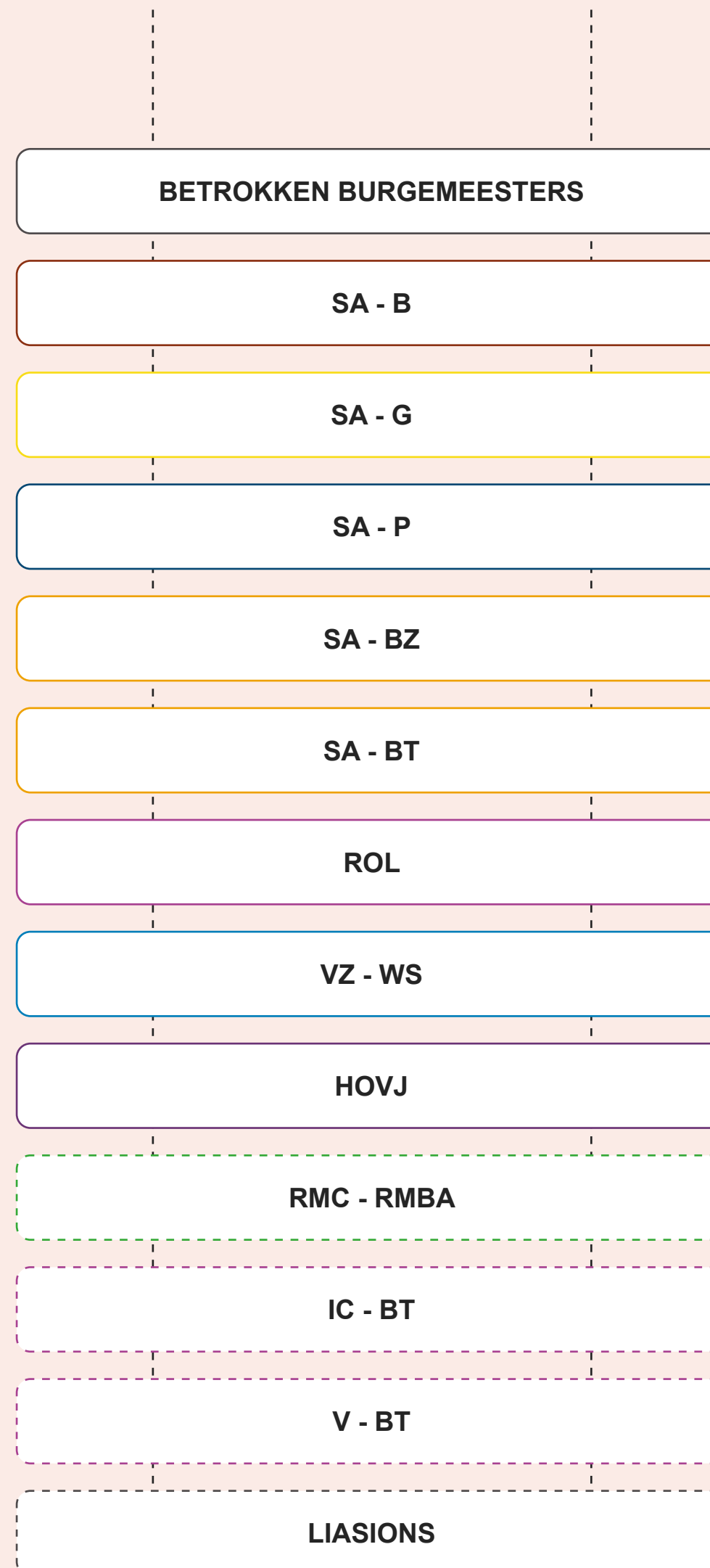

²⁵ Uitwijklocatie wanneer het MCC niet beschikbaar is: Waterschap Roermond

²⁶ De VzWs, de dijkgraaf, wordt uitgenodigd voor het RBT. Deze besluit zelf over al dan niet deelnemen in het RBT/ De informatiemanager in het beleidsteam vervult een beperktere rol dan de informatiemanager in het ROT.

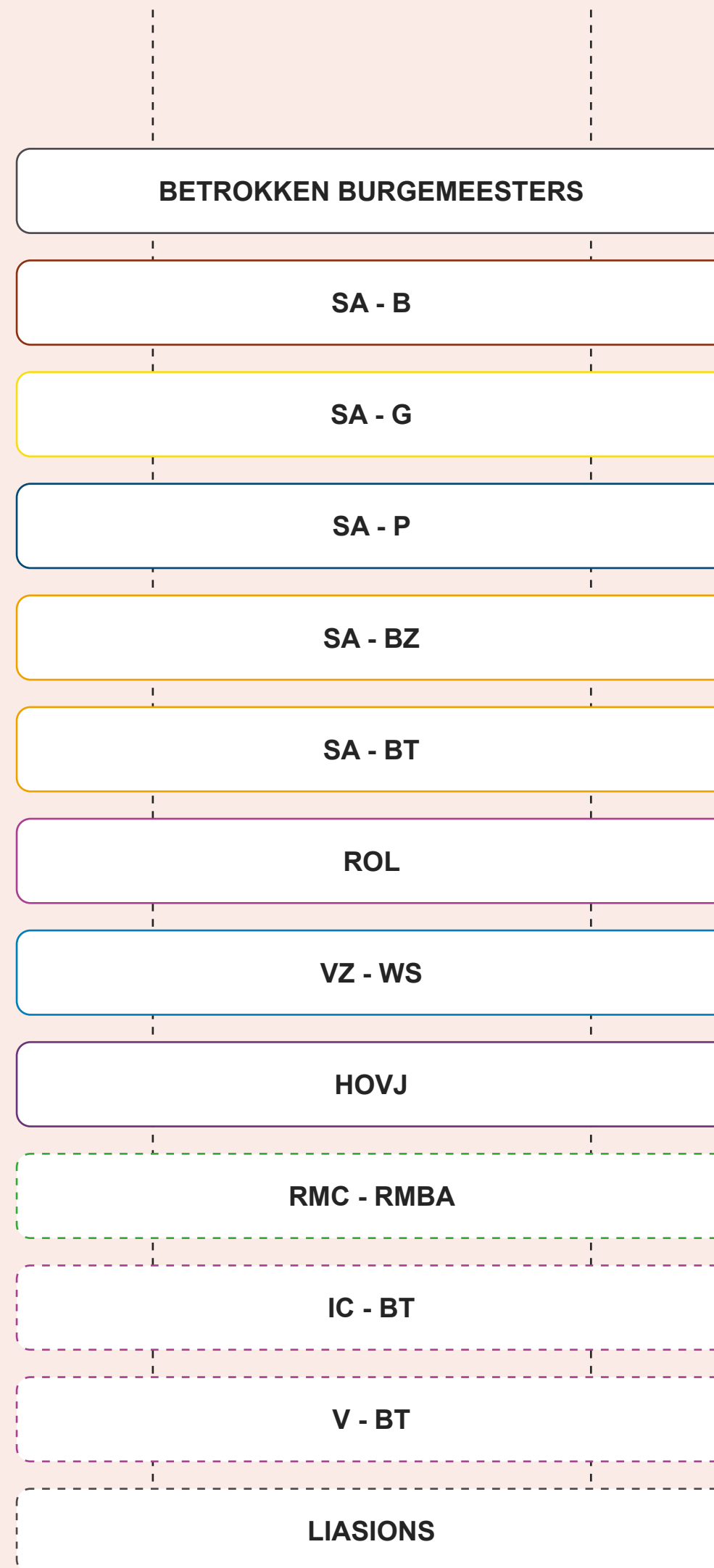

Optioneel:

- Informatiemanager BT (IM-BT)²⁷;
- Informatiecoördinator BT (IC-BT);
- Verslaglegger BT (V-BT);
- De Regionaal Militair Commandant of Beleidsadviseur (RMC, RMBA);
- Bestuurders c.q. vertegenwoordigers/liasons vanuit aangrenzende regio's;
- Strategisch liasons c.q. Rijksheren van andere betrokken organisaties.

TAKEN, BEVOEGDHEDEN EN VERANTWOORDELIJKHEDEN

- Continue monitoring van de situatie op basis van het totaalbeeld;
- Ondersteunen en adviseren burgemeester / voorzitter veiligheidsregio in diens rol als beslisser/opperbevelhebber, bestuurder, burgervader/-moeder en boegbeeld;
- Strategische kaders meegeven aan de ROL, vastleggen en delen met betrokken partijen;
- Zorgdragen voor strategisch advies c.q. overdracht aan de betrokken gemeente(n) ten behoeve van de (lokaal) uit te voeren nafase.

NORMTIJDEN

- Het GBT start binnen 60 minuten nadat de burgemeester het team bij elkaar heeft geroepen met haar werkzaamheden.²⁸ In onze regio is geborgd dat functionarissen direct na alarmering beginnen met hun werkzaamheden en onder normale omstandigheden bij 80% van de incidenten binnen 90 minuten functionarissen aanwezig zijn in een beleidsteam.

²⁷ De IM-BT is verantwoordelijk voor het schetsen van het beeld bij aanvang van de BT-vergadering. In de praktijk wordt deze rol vaak ingevuld door de ROL.

²⁸ Artikel 2.3.2. Besluit veiligheidsregio's



1.7 FLEXIBELE OPSCHALING - KERNOVERLEG

Acute dreigingen of een crises die niet direct (verder) worden opgeschaald in de GRIP-structuur, kunnen vragen om een kernoverleg. De basis van dit overleg wordt gevormd door de processen leiding en coördinatie, (crisis)communicatie en informatiemanagement. De voorzitter van het kernoverleg heeft de bevoegdheid om de samenstelling van het overleg uit te breiden als de aard en omvang van de (dreigende) situatie daarom vraagt.

Wordt er wel (verder) opgeschaald in de GRIP structuur, dan wordt het operationeel kernoverleg (OKO) geïntegreerd in het Regionaal Operationeel Team (ROT).²⁹ Het bestuurlijk kernoverleg (BKO) gaat op in het gemeentelijk of regionaal beleidsteam (GBT/RBT).

²⁹ In het OKO zit het HCC. Deze heeft in een opgeschaalde situatie de leiding over de sectie communicatie. Door het HCC toe te voegen aan het OKO kan deze communicatie-acties direct uitzetten bij leden van de sectie. Bij opschaling naar een ROT behoudt het HCC de leiding over de sectie en neemt de CA-ROT deel aan het ROT. Een goede informatieoverdracht tussen HCC en CA-ROT voor aanvang van het eerste ROT is essentieel.

	OPERATIONEEL KENOVERLEG (OKO)³⁰	BESTUURLIJK KERNOVERLEG (BKO)
SAMENSTELLING	<ul style="list-style-type: none"> Regionaal operationeel leider (ROL) Informatiemanager (IM) ROT Hoofd crisiscommunicatie (HCC) Optioneel: Calamiteitencoördinator (CaCo) 	<ul style="list-style-type: none"> Burgemeester / Voorzitter Veiligheidsregio Regionaal operationeel leider (ROL) Communicatieadviseur BT
INZETCRITERIA	<ul style="list-style-type: none"> Op aanvraag door een van de leden van het OKO Op basis van voorbereide planvorming Op verzoek van de burgemeester/voorzitter VR/ directeur VR of diens plaatsvervanger Bij opschaling naar GRIP 1 (automatische alarmering) Bij alarmering van een losse sectie in het kader van de crisisbeheersing. (automatische alarmering) 	<ul style="list-style-type: none"> Op verzoek burgemeester/voorzitter VR/ directeur VR of diens plaatsvervanger Op aanvraag door ROL Op basis van voorbereide planvorming
TAKEN EN BEVOEGDHEDEN	<ul style="list-style-type: none"> Afstemmen over de (dreigende) crisis, actualiteiten, verantwoordelijkheden en de (mogelijke) impact zowel op maatschappelijk, bestuurlijk als operationeel vlak Wanneer nodig hierover verder afstemmen met crisispartners, buurregio en/of buurlanden Het in gang zetten van preparatieve acties om een (dreigende) crisis te voorkomen of effectief te kunnen bestrijden Het tijdig opbouwen en bijhouden van een beeld van de (dreigende) crisis in LCMS Het tijdig in gang zetten van (laagdrempelige) communicatieacties om zelfredzaamheid te bevorderen op basis van concrete informatie Beslissen over verdere multidisciplinaire opschaling. Bij alarmering n.a.v. GRIP opschaling: monitoren van de (inter)regionale impact van het incident 	<ul style="list-style-type: none"> Vroegtijdig schakelen op maatschappelijke onrust, bestuurlijke implicaties of een dreigende crisis, wanneer opschaling naar GRIP3/4 niet direct voor de hand ligt Het tijdig in gang zetten van bestuurlijke informatielijn en bestuurlijke advisering Het tijdig voorbereiden van acties van mogelijk bestuurlijke implicaties en beslissingen bij een dreigende crisis Het tijdig voorbereiden van een bestuurlijke communicatiestrategie gericht op de functie van boegbeeld of burgervader/-moeder Beslissen over verdere (bestuurlijke) opschaling
NORMTIJD	<ul style="list-style-type: none"> Het OKO kent geen normtijd, omdat het doel afstemming is. Deze afstemming kan ook telefonisch of digitaal plaatsvinden 	<ul style="list-style-type: none"> Het BKO kent geen normtijd, omdat het doel afstemming is. Deze afstemming kan ook telefonisch of digitaal plaatsvinden

³⁰ Wanneer het operationeel kernoverleg is ingezet en er niet (verder) wordt opgeschaald in de GRIP-structuur, zorgt de IM-ROT voor verslaglegging van de acties en besluiten van het OKO in LCMS

1.8 INTERREGIONALE SAMENWERKING

Bij een regiogrensoverschrijdende situatie kunnen er meerdere CoPI's en ROT's zijn. In dat geval worden de afspraken uit de multidisciplinaire informatiekaart (MIK) interregionale samenwerking gevolgd. Deze afspraken houden in dat één regio de bestuurlijke en operationele afhandeling van het incident coördineert in de acute fase en de nafase.

In principe is dat de bronregio, of (als er geen duidelijk aanwijsbare bron is) de veiligheidsregio die daar gezien de aard van het incident en afhankelijk van de situatie het best toe geëquipeerd is.

De regionaal operationeel leiders beslissen op welke manier de informatievoorziening tussen de regio's wordt geborgd of in welke constructie wordt gewerkt.

1.9 NAFASE

Na afschaling van de GRIP-structuur gaat de acute fase over in de nafase.

In de nafase staat het zo snel mogelijk terugkeren naar een acceptabele situatie centraal. Om de overdracht van de acute fase naar de nafase goed te laten verlopen hanteren we de volgende uitgangspunten:

- Bij elke operationele inzet van een multidisciplinair team is er aandacht voor de nafase;
- De overdracht van de acute fase naar de nafase wordt gezien als een multidisciplinair proces;
- Bevolkingszorg neemt het initiatief, onder verantwoordelijkheid van de voorzitter van het crisisteam;
- Bevolkingszorg neemt het initiatief om samen met de andere partners uit het crisisteam een overdrachtsdocument op te stellen. Dit overdrachtsdocument bevat een totaaloverzicht met multidisciplinaire onderwerpen, acties en actiehouders die nog een rol (gaan) spelen na het opheffen van het crisisteam;
- Voor een goede overdracht is het van belang dat alle betrokken partijen hieraan een bijdrage leveren;
- De daadwerkelijke overdracht vindt in overleg met de ontvangende partij (de incidentgemeente(n)) plaats, waarbij een warme overdracht de voorkeur heeft;
- Afschaling van de GRIP-structuur ontslaat de deelnemers aan het crisisteam niet automatisch van het leveren van een operationele bijdrage aan de nafase.



B.2 INTERNATIONALE SAMENWERKING

De ligging van Zuid-Limburg maakt dat er een langere grens met Duitsland en België is, dan met buurregio's binnen Nederland. Interregionale bijstand wordt daardoor voor de VRZL snel internationale bijstand.

2.1 EMRIC

De VRZL werkt samen met de buurregio's in de Euregio Maas-Rijn in het samenwerkingsverband EMRIC. In het samenwerkingsverband zijn afspraken gemaakt over de samenwerking op het gebied van brandweertzorg, technische speciale hulpverlening, acute medische zorg, infectieziektebestrijding en informatie-uitwisseling. Dit betreft de samenwerking in de dagelijkse landsgrensoverschrijdende hulpverleningszorg, en de wijze van samenwerking in de voorbereiding op en ten tijde van een ramp of crisis, op het niveau van de hoofdstructuur.

De EMRIC-samenwerking kent de volgende partners: de VRZL (NL), GGD Zuid-Limburg (NL), Kreis Heinsberg (DE), Stadt Aachen (DE), Städteregion Aachen (DE), Dienst van de gouverneur van de provincie Limburg (BE), Dienst van de gouverneur van de provincie Luik (BE). De planvorming richt zich op landsgrensoverschrijdende bijstand, informatie-uitwisseling en crisiscommunicatie.

2.2 INFORMATIE-UITWISSELING

Op basis van verdragen zijn de EMRIC-partners verplicht om elkaar te waarschuwen en informatie uit te wisselen bij een voorval met landsgrensoverschrijdende impact. Informatie kan uitgewisseld worden tussen de meldkamers via telefoon en de EMRIC-webapplicatie en tussen de liaisons. Elke partner in EMRIC heeft een liaison die 24/7 beschikbaar is. Voor de VRZL vervult de IM-ROT deze rol. Een liaison weet de weg

binnenzijn organisatie en kan de vragende partij met de juiste persoon verbinden. Een lijst met liaisons van de partners in EMRIC is beschikbaar op het interne gedeelte van de EMRIC-website (emric.info) en is bekend bij de meldkamers ambulancezorg en brandweer. In onderstaande figuur is met kleuren aangegeven hoe de diverse teams in Nederland, België en Duitsland zich tot elkaar verhouden.

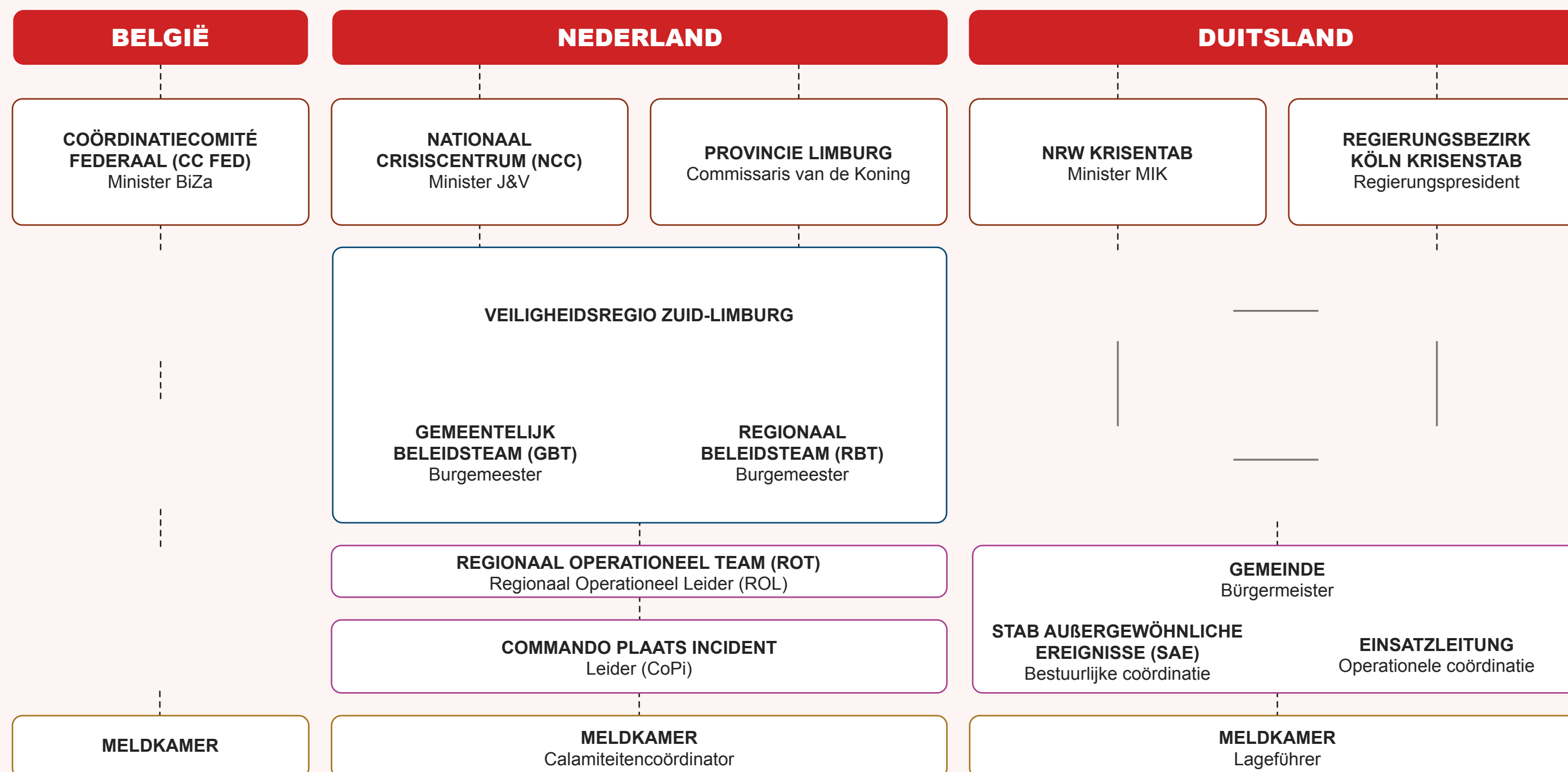

2.3 BIJSTAND

In het EMRIC-samenwerkingsverband zijn ook afspraken gemaakt om elkaar bijstand te leveren op grote en kleine schaal. De aanvraag door de voor de ongevalslocatie verantwoordelijke meldkamer geschiedt, vanwege urgentie, in eerste instantie telefonisch en dient vervolgens direct met behulp van de webapplicatie bevestigd en van gedetailleerde informatie voorzien te worden. De beschikbare bijstand is ingedeeld in pakketten en is te raadplegen in de EMRIC-webapplicatie. De centralisten, CaCo's en IM-ROT hebben hier toegang toe. De landsgrensoverschrijdende hulpverlening is te allen tijde onder voorbehoud: alvorens hulp te bieden dient het eigen gebied voldoende verzorgd te zijn. De afspraken tussen de EMRIC-partners zijn vastgelegd in het Emric-document en in het Eumed-document. Deze bijstand is eveneens gebaseerd op publiekrechtelijke verdragen tussen de drie landen en tussen de EMRIC-partners.

Bovendien kan via de Duitse meldkamers extra ondersteuning aangevraagd worden aan het Technisches Hilfswerk (THW). Daarnaast kan ook via de Belgische meldkamers extra ondersteuning aangevraagd worden aan de civiele bescherming. Dit gebeurt op basis van een zogeheten open hulpvraag/ probleemomschrijving. er wordt dus niet gewerkt op basis van vooraf gedefinieerde hulpverleningspakketten. Deze hulp valt niet onder de Emric-afspraken.

2.4 CRISISCOMMUNICATIE

In EMRIC-verband heeft de VRZL ook afspraken gemaakt over afstemming van informatie en communicatie over een voorval aan de burgers.

Binnen het werkgebied van EMRIC houden vele overheden zich bezig met crisiscommunicatie. Via de bovengenoemde liaisons kan de VRZL altijd de juiste persoon vinden die tijdens een voorval op dat moment de crisiscommunicatie voorbereidt voor de verantwoordelijke bestuurder.



B.3 PROCESSEN KOLOMMEN

Elke kolom is verantwoordelijk voor verschillende processen in de crisisbeheersing en rampenbestrijding. De processen vormen het kader waarbinnen de kolommen hun taak uitvoeren en kunnen worden uitgevoerd in samenwerking met of door andere disciplines, ketenpartners en/of partijen. De processen per kolom zijn in DEEL C van dit plan nader uitgewerkt.

Bron- en emissie-bestrijding

- Brand- en effectbestrijding
- Ongevalsbestrijding
gevaarlijke stoffen
- Decontaminatie

Redding

- Redding van mensen
en dieren.
- Ontruiming van mensen
en dieren.
- Stabilisatie.

Ontsmetting

- Ontsmetten mens en dier
- Ontsmetten voertuigen
- Ontsmetten infrastructuur

Informatiemanagement

- Advies gevaarlijke stoffen
- Waarnemen en meten
- Waarschuwen en
almeren bevolking

Crisiscommunicatie

- Pers- en publieksvoorlichting
- Analyse en advies
- Nazorgcommunicatie

Publieke zorg

- Opvang en verzorging
- Verplaatsen van mens
en dier (en evacuatie)

Omgevingszorg

- Bouwbeheer
- Milieubeheer
- Ruimtebeheer

(Preparatie) Nafase

- Nazorg
- Herstel

Ondersteuning

- Facilitaire ondersteuning
- Bestuurlijke advisering

Informatiemanagement

- Informatie

Handhaven mobiliteit

- Begidsen
- Verkeerscirculatie

Bewaken en beveiligen

- Afzetten en afschermen

Orde handhaving

- Handhaven openbare orde
- Afzetten en afschermen
- Ontruimen

Handhaving

- Openbare orde/ rechtsorde

Netwerken

- Strafrechtelijk onderzoek

Opsporingsexpertise

- Identificatie overledenen

Acute gezondheidszorg

- Triage
- Behandeling
- Vervoer (gewondenspreiding)

Publieke gezondheidszorg

- Gezondheidsonderzoek
- Infectieziektebestrijding
- Medische milieukunde
- Psychosociale hulpverlening



B.4 CRISISPARTNERS

De veiligheidsregio werkt samen met een aantal vaste crisispartners. Met hen zijn afspraken gemaakt over alarmering, opkomst en/of bijstand bij opschaling.³¹

³¹ Afspraken met andere partners (afhankelijk van de aard van het incident) worden ad hoc gemaakt.

CRISIPARTNER³²	UITLEG
OPENBAAR MINISTERIE	<p>Bij (justitiële) crisis, optioneel bij mono-opscaling staf grootschalig en bijzonder optreden (SGBO) politie. Alarmering bij GRIP 3/4.</p> <p>Taken en verantwoordelijkheden in crisisbeheersing en rampenbestrijding:</p> <ul style="list-style-type: none"> • Handhaving van de wet tijdens noodsituaties of rampen; • Vervolg van strafbare feiten tijdens een noodsituatie; • Adviseren van bestuurders over juridische aspecten van crisisbeheersing en rampenbestrijding, over de inzet van bevoegdheden en maatregelen om de veiligheid en openbare orde te handhaven en over de naleving van wet- en regelgeving tijdens noodsituaties.
KONINKLIJKE MARECHAUSSEE	Leidend in politieprocessen bij bepaalde objecten of scenario's. Alarmering via Operationeel Centrum politie.
DEFENSIE	<p>Vanaf GRIP 2 wordt de regionaal militair operationeel adviseur (RMOA) gealarmeerd. ROL beslist over deelname RMOA in het ROT. Vanaf GRIP 3 wordt de Regionaal Militair Commandant (RMC) of de Beleidsadviseur (RMBA) gealarmeerd. Optionele deelname aan GBT/RBT. Bijzonderheden:</p> <ul style="list-style-type: none"> • Defensiecapaciteit in het kader van crisisbeheersing wordt aangevraagd via het LOCC. Aanvraag wordt begeleid door de RMOA; • Defensie voert structureel Nationale taken uit voor civiele overheden. Hiervoor hoeft geen apart verzoek te worden ingediend; • In de Catalogus Nationale Operaties zijn enkele Nationale capaciteiten omschreven. Kunnen in overleg met de RMOA worden aangevraagd. Kunnen regionaal niet gegarandeerd worden; • Defensie beschikt over unieke en specifieke capaciteiten die niet in de catalogus zijn opgenomen. Bij behoefte kunnen deze worden aangevraagd. Zijn echter niet gegarandeerd; • Defensie stelt via het LOCC gegarandeerde en niet gegarandeerde capaciteiten beschikbaar daar waar de civiele kolommen niet tijdig kwalitatief en/of kwantitatief in eigen middelen kunnen voorzien.
WATERSCHAP LIMBURG	Voorzitter Waterschap maakt deel uit van RBT. Waterschap wordt echter geïnformeerd bij elk GRIP-niveau. Inzet liaison afhankelijk van behoefte.
RIJKSWATERSTAAT	Geïnformeerd bij ieder GRIP-niveau. Inzet liaison afhankelijk van behoefte.
PROVINCIE	Piket commissaris van de Koning (CvdK) geïnformeerd vanaf GRIP 2.
CHEMELOT	De OvD Chemelot is zelfstandig bevoegd om op te schalen tot GRIP 2. Bij GRIP opschaling n.a.v. een incident op Chemelot zal in elk crisisteam, alsmede in de sectie crisiscommunicatie, een liaison van Chemelot aansluiten.
ENEXIS	Op aanvraag komt liaison.
TELECOM (VODAFONE)	Op aanvraag komt liaison.
WML	Op aanvraag komt liaison.
PRORAIL	Op aanvraag komt liaison.
NCC/ NCTV	Op aanvraag komt liaison.

³² Wanneer er sprake is van monodisciplinaire opschaling bij een van deze crisispartners, en deze bekend wordt bij de meldkamer, worden de IM-ROT en ROL hierover geïnformeerd.

B.5 CONTINUÏTEIT CRISISORGANISATIE

De hoofdstructuur dient in staat te zijn om gedurende een ramp of crisis onafgebroken te functioneren³³

Om dit te waarborgen is een aantal afspraken gemaakt:

- In eerste instantie is iedere kolom of team zelf verantwoordelijk voor aflossing van de dienstdoende functionarissen binnen de hoofdstructuur. Streeftijd is dat een functionaris in de hoofdstructuur maximaal 8 uren achter elkaar zijn rol vervult, alvorens hij afgelost wordt. De leiders/voorzitters van de crisisteams hebben hier een signalerende en beslissende rol in;
- Voor continuïteit van de dienstverlening in het MCC zijn technische voorzieningen getroffen en afspraken gemaakt over beschikbaarheid van ondersteuning;
- Als een ramp of crisis te lang duurt om het met eigen personeel op te kunnen lossen, kan aan een andere regio om bijstand worden gevraagd. Gezien de nauwe samenwerking tussen beide regio's, zal deze bijstand in eerste instantie worden gevraagd aan de Veiligheidsregio Limburg-Noord (VRLN). Andersom kan de VRLN vanzelfsprekend ook een dergelijk verzoek doen aan onze regio;
- De afspraken over bijstand over en weer gelden ook als door omstandigheden bepaalde functies in de hoofdstructuur niet ingevuld kunnen worden (bijvoorbeeld doordat functionarissen niet door een effectgebied kunnen opkomen);
- Wanneer de buurregio niet kan bijstaan of het incident zo lang duurt dat ook de burenhulp niet toereikend is, kan formele bijstand ex art. 51 Wet veiligheidsregio's worden gevraagd: de voorzitter veiligheidsregio richt hiertoe een verzoek aan de minister van Justitie en Veiligheid;
- Op operationeel niveau kan een verzoek tot bijstand worden gericht aan de buurlanden via EMRIC;
- Als het MCC in een effectgebied ligt of door een calamiteit niet beschikbaar is, is afgesproken dat de crisisteams die huisvesten in het MCC, kunnen uitwijken naar het gebouw van Waterschap Limburg in Roermond of het regionaal coördinatiecentrum van de VRLN in Venlo;
- Voor continuïteit van de meldkamerfunctie, zijn afspraken gemaakt met een buddymeldkamer. Hiervoor is een aparte procedure binnen de meldkamer. Wanneer de meldkamer in het MCC niet beschikbaar is, wijkt men uit naar 's-Hertogenbosch;
- Verbindingen zijn voor gecoördineerde inzet cruciaal. Voor de borging van verbindingen tussen de onderdelen van de hoofdstructuur is uitgegaan van tenminste dubbele uitvoering. Naast de reguliere verbindingen is een back-up in de vorm van een Nood Communicatie Voorziening (NCV) of C2000 het uitgangspunt;
- Wanneer de mobiele commandovoorziening (COH) voor het CoPI niet beschikbaar is, kan in beginsel de voorziening van de Veiligheidsregio Limburg-Noord dienen als back up. Hierover wordt op basis van de actuele situatie nader afgestemd.

³³ Artikel 2.3.2 Besluit veiligheidsregio's

B.6 INFORMATIEMANAGEMENT

Het proces informatiemangement heeft tot doel om alle, voor de bestrijding van het incident relevante, informatie te verzamelen en actief beschikbaar te stellen aan de crisispartners.

6.1 DE JUISTE INFORMATIE OP DE JUISTE PLEK.

Om het informatiemangement zo goed mogelijk te laten verlopen, moet de juiste informatie, in de juiste vorm, op het juiste moment, beschikbaar zijn voor de juiste personen:

- **De juiste informatie:** Dit betreft de actuele, essentiële feiten van de ramp of crisis. Hieronder worden in ieder geval verstaan gegevens over het incident, de hulpverlening, de prognose, de aanpak, de getroffen maatregelen en de resultaten daarvan.³⁴ Maar ook informatie over de te verwachten effecten en de ingezette capaciteit. De informatie wordt voor zover dat redelijkerwijs mogelijk is geverifieerd.
- **De juiste vorm:** In geval van een ramp of crisis wordt binnen de hoofdstructuur in ieder geval een totaalbeeld bijgehouden.³⁵ Het totaalbeeld wordt samengesteld uit de beelden van de betrokken crisisteams, diensten en organisaties en bestaat uit zowel tekst als een geografische weergave. Het totaalbeeld wordt gevormd op een wijze die goed toegankelijk, overzichtelijk en gestandaardiseerd is. Naast het totaalbeeld wordt er door de onderdelen van de hoofdstructuur een eigen beeld (in tekst) bijgehouden.³⁶

Dit beeld bevat in elk geval de beschikbare informatie over de ontwikkeling en de effecten van een incident, de risico's voor de veiligheid van de hulpverleningsdiensten en de personen in het getroffen gebied, de aanpak van het incident en de daarvoor benodigde mensen en middelen.³⁷

- **Het juiste moment:** Zowel het eigen beeld, als het totaalbeeld worden langs geautomatiseerde weg zo spoedig mogelijk beschikbaar gesteld aan de (andere) onderdelen van de hoofdstructuur, het onderdeel dat het totaalbeeld bijhoudt en andere bij de ramp of crisis betrokken partijen, voor zover zij deze gegevens nodig hebben voor de uitvoering van hun taken en bevoegdheden.³⁸ Hiervoor wordt het landelijk crisismanagement systeem (LCMS) gebruikt.
- **De juiste personen:** Welke organisaties en personen bij de bestrijding moeten worden betrokken of over de bestrijding moeten worden geïnformeerd is afhankelijk van de aard en de omvang van een incident. Denk hierbij bijvoorbeeld aan partners in de vitale sectoren. De direct bij de crisisbeheersing betrokken diensten zorgen voor een eigen informatie-organisatie, zodat de juiste personen snel kunnen worden geduid en geïnformeerd.

³⁴ Artikel 2.4.1. lid 2 Besluit Veiligheidsregio's

³⁵ Artikel 2.4.1. lid 1 Besluit Veiligheidsregio's

³⁶ Artikel 2.4.2. lid 1 Besluit Veiligheidsregio's

³⁷ Artikel 2.4.2. lid 2 Besluit Veiligheidsregio's

³⁸ Artikel 2.4.1 lid 3 jo. Artikel 2.4.2. lid 4 Besluit Veiligheidsregio's

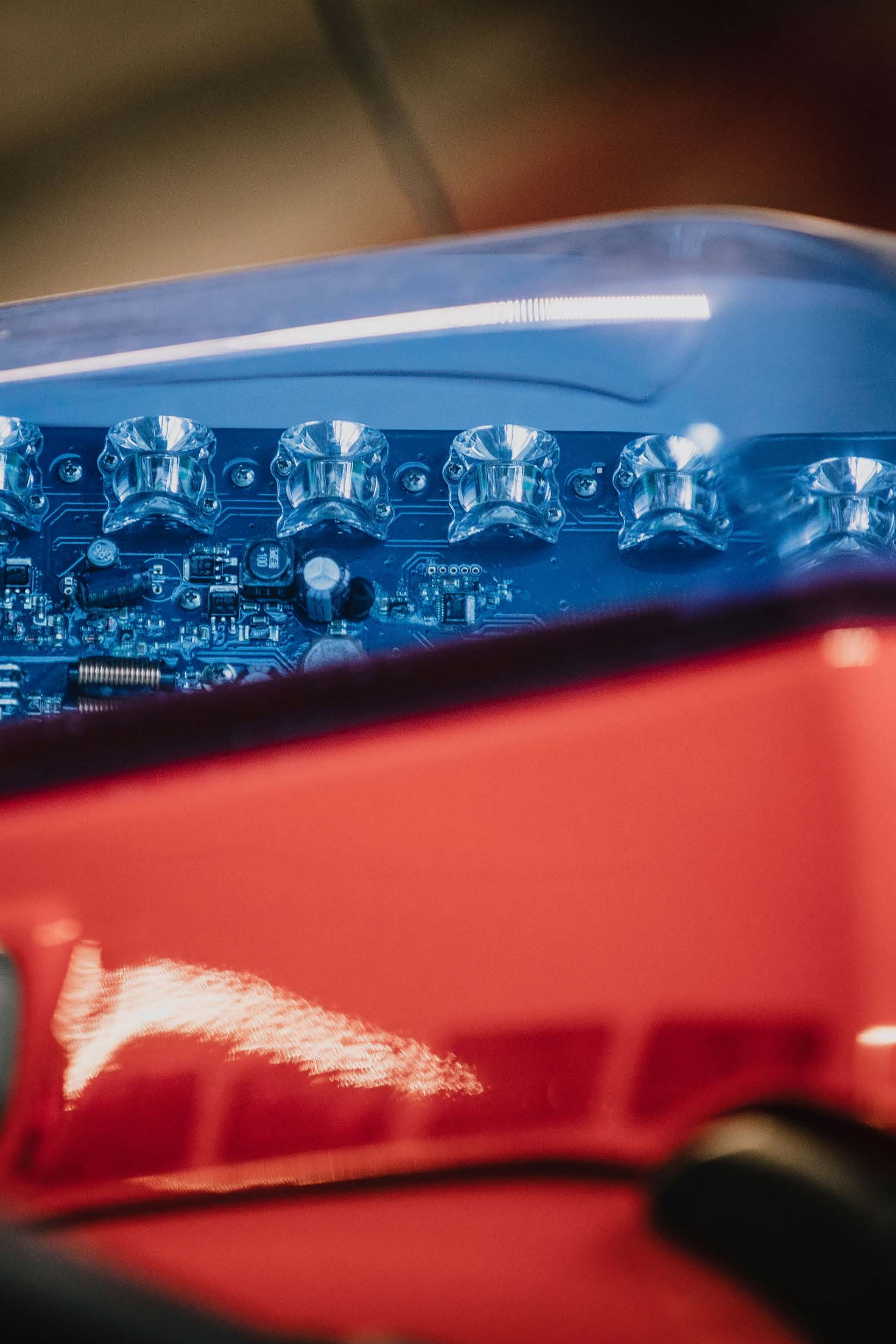

6.2 BOVENREGIONALE AFSTEMMING EN BIJSTAND

Bovenregionale afstemming van informatiestromen kan plaatsvinden via het landelijk crisismanagement-systeem (LCMS) door te delen en/of te importeren in het eigen beeld. Het Knooppunt Coördinatie Regio's-Rijk (KCR2) is het centrale koppelvlak voor bovenregionale en landelijke informatiestromen van onder andere vitale ketens naar regio's en andersom. KCR2 ontwikkelt het landelijke centrale informatiebeeld, heeft het overzicht en de kwaliteit om ketens met elkaar te verbinden. Het KCR2 onderhoudt en activeert de benodigde netwerken voor een eenduidig informatiebeeld, duiding en gezamenlijke coördinatie, en draagt bij aan eenduidige communicatie richting burgers. De veiligheidsregio levert desgevraagd bijstand aan het KCR2 op het gebied van informatiemanagement.

Euregionale afstemming vindt plaats via EMRIC. De informatiemanager ROT vervult de rol van liaison EMRIC voor de veiligheidsregio. Dit houdt in dat vragen vanuit de buitenlandse crisisteams aangaande informatiemanagement, in eerste instantie worden belegd bij de IM-ROT.

REGIE TOTAALBEELD LCMS

GEEN GRIP

Calamiteitencoördinator Gemeenschappelijke Meldkamer

GRIP 1

Informatiemanager CoPI

GRIP 2

Informatiemanager ROT

GRIP 3

Informatiemanager ROT

GRIP 4

Informatiemanager ROT

OPERATIONEEL KERNOVERLEG

Informatiemanager ROT

6.3 VERANTWOORDELIJKHEID EN INVULLING INFORMATIEMANAGEMENT

Alle functionarissen in de crisisorganisatie zijn verantwoordelijk voor het actief delen (brengen en halen) van informatie als basis voor een actuele beeldvorming binnen het eigen team.

Ten behoeve van de uitvoering van het proces informatiemanagement zijn er in elk crisisteam functionarissen aangewezen. Deze functionarissen zorgen ervoor dat relevante informatie uit het eigen beeld netcentrisch wordt gedeeld via het Landelijk Crisismanagement Systeem (LCMS).

Een informatiemanager is belast met de regiefunctie over het totaalbeeld. Die regiefunctie wordt bij opschaling naar een hoger GRIP-niveau overgedragen conform onderstaand schema. Het moment van overnemen van de regie op het totaalbeeld gaat altijd in overleg met degene die tot dan de regiefunctie op het beeld vervulde.

De overige taken en verantwoordelijkheden van de functionarissen die belast zijn met het proces informatiemanagement, zijn [hieronder](#) in grote lijnen weergegeven. Voor elke functie zijn deze taken ook uitgewerkt in een specifiek op IM gericht referentiekader.

NIVEAU	FUNCTIONARISSEN BELAST MET IM	FUNCTIONARISSEN BELAST MET IM
GMK	Calamiteiten coördinator (CaCo)	<ul style="list-style-type: none"> • Regiehouder in de opstartfase van de beeldvorming • Aanmaken incident en opstellen multidisciplinair totaalbeeld bij aanvang incident (startbeeld) • Startplot (5 elementen-plot) maken • Plot aanvullen waar mogelijk • Opstellen eigen beeld en monitoren totaalbeeld • Eigen beeld onderhouden in actualiteit en volledigheid
COPI	Informatiemanager CoPI (IM-CoPI)	<ul style="list-style-type: none"> • Regiehouder vanaf GRIP1 • Informatie verzamelen en ophalen 1e beeld CoPI • Presenteren beeld in CoPI • Opstellen eigen beeld CoPI • Monitoren en up-to-date houden totaalbeeld in tekst en plot • Monitoren landelijk beeld (indien van toepassing)
	Informatiecoördinator CoPI (IC-CoPI)	<ul style="list-style-type: none"> • Ondersteunen informatiemanager CoPI • Vullen LCMS voor CoPI a.d.h.v. eigen beeld CoPI • Vastleggen gegevens deelnemers aan het CoPI • Informatie opzoeken, verifiëren of onderzoeken in opdracht van de IM-COPI.
ROT	Informatiemanager ROT (IM-ROT)	<ul style="list-style-type: none"> • Overnemen regie op totaalbeeld van CaCo of IM CoPI • Informatie verzamelen en ophalen 1e beeld ROT • Presenteren beeld in ROT • Opstellen eigen beeld ROT • Beheren, monitoren en up-to-date houden totaalbeeld • Monitoren landelijk beeld
	Informatiecoördinator ROT (IC-ROT)	<ul style="list-style-type: none"> • Valt onder regie van de IM-ROT • Ondersteunen informatiemanager ROT • Vullen LCMS voor ROT a.d.h.v. eigen beeld ROT • Vastleggen gegevens deelnemers aan het ROT • Informatie opzoeken, verifiëren of onderzoeken in opdracht van de IM-ROT. • Verwerken en actueel houden van de actie- en besluitenlijst van het ROT in LCMS

NIVEAU	FUNCTIONARISSEN BELAST MET IM	FUNCTIONARISSEN BELAST MET IM
ROT	Geo-informatiemedewerker ROT (GIM-ROT)	<ul style="list-style-type: none"> • Valt onder regie van de IM-ROT • (Aan)vullen van het LCMS-plot • Ondersteunen van de IM-ROT met visueel incidentbeeld • Monitoren en actualiseren geografisch beeld • In kaart brengen van scenario's • Bedienen van de audiovisuele hulpmiddelen in de ROT-ruimte
SECTIES	Het proces IM is belegd bij specifieke functionarissen (Hoofd Informatie / Informatiecoördinator) binnen de secties	<ul style="list-style-type: none"> • Opstellen eigen beeld sectie • Eigen beeld bijhouden in LCMS • Multidisciplinair relevant beeld actueel houden • Monitoren totaalbeeld
BT	Informatiemanager BT (IM-BT)	<ul style="list-style-type: none"> • Totaalbeeld presenteren ter ondersteuning van de besluitvorming
	Informatiecoördinator BT (IC-BT)	<ul style="list-style-type: none"> • Verwerken en actueel houden van de actie- en besluitenlijst van het RBT in LCMS
	Verslaglegger BT	<ul style="list-style-type: none"> • Notulen / woordelijk verslag maken van het BT



6.4 VRAAGREGISSEUR

Een bijzondere informatielijn wordt gevormd richting de zogenaamde landelijke Crisis Expert Teams (CET's). Dit zijn hooggespecialiseerde netwerken op verschillende thema's, zoals straling & nucleair en milieu & drinkwater. Deze netwerken kunnen vanuit de regio's bevroegd worden, op voorwaarde dat er regionaal een vraagregisseur wordt aangewezen.

De vraagregisseur verzamelt de vragen, treedt op als contactpersoon en duidt ook de antwoorden vanuit een CET, uiteraard in nauwe afstemming met de informatiemanager ROT. Binnen de Limburgse veiligheidsregio's wordt de vraagregisseur door de regionaal operationeel leider aangewezen.

Voor de huidige CET's (straling & nucleair, milieu & drinkwater) zullen in de praktijk doorgaans functionarissen uit de pool van adviseurs gevaarlijke stoffen (AGS) of geneeskundig adviseurs gevaarlijke stoffen (GAGS) de rol van vraagregisseur vervullen.

DEEL C: UITWERKING PRIMAIRE PROCESSEN EN ONDERLIGGENDE DOCUMENTEN

- C.1 PRIMAIRE PROCESSEN BRANDWEERZORG
- C.2 PRIMAIRE PROCESSEN POLITIEZORG
- C.3 PRIMAIRE PROCESSEN BEVOLKINGSZORG
- C.4 PRIMAIRE PROCES CRISISCOMMUNICATIE
- C.5 PRIMAIRE PROCESSEN GENEESKUNDIGE ZORG
- C.6 INVULLING OPGESCHAALDE HOOFDSTRUCTUUR VRZL
- C.7 BEZETTING INTERNATIONALE CRISISTEAMS

C.1 PRIMAIRE PROCESSEN BRANDWEERZORG

DOELEN PROCES BRON- EN EMISSIEBESTRIJDING

- Het voorkomen, beperken en bestrijden van brand, het beperken van de emissie van gevaarlijke stoffen en het bestrijden en terugdringen van de fysische effecten (bv. rook of gaswolk) daarbij;
- Het bepalen van het gevaarlijk gebied (wat betreft fysieke gevaarsaspecten) en vrijgeven daarvan;
- Beperken en terugdringen van schade bij andere gevaarsbronnen.

DOELEN PROCES REDDING

- Redden van mens en dier: weghalen van mensen of dieren uit een (potentieel) gevaarlijke situatie;
- Ontruiming van mensen en dieren: in gang zetten en begeleiden van het zich op eigen kracht verwijderen van mensen en dieren van een (potentieel) gevaarlijke situatie;
- Technische hulpverlening: inzet van technische middelen teneinde mensen en dieren te beschermen of te bevrijden;
- Stabilisatie: het voorkomen en beperken van verdere schade of gevaar, het bieden van de mogelijkheid aan mensen of dieren om zichzelf te redden, en het bieden van een veilige toegang tot incident en slachtoffers voor andere hulpverleningsdiensten (bv. door stutten / ondersteunen van voertuigen en bouwwerken).

DOELEN PROCES ONTSMETTING

- Bepalen en bewaken van de grens tussen besmette en niet besmette zone;
- 1e-lijns ontsmetting van burgers, hulpverleners en dieren;
- 1e-lijns ontsmetting van (hulpverlenings)materiaal en -voertuigen;
- 1e-lijns ontsmetting van objecten en infrastructuur;
- Controle op besmetting en ontsmetting;
- Het geven van input voor de voorlichting en advisering aan burgers en hulpverleners over (vervolg)acties die zij zelf kunnen uitvoeren;
- Het geven van advies omtrent inschakeling van gespecialiseerde bedrijven.



DOELEN INFORMATIEMANAGEMENT

- Het verzamelen, verwerken, valideren en delen van informatie, enerzijds ten behoeve van het multidisciplinaire totaalbeeld en anderzijds voor het bijhouden van het (monodisciplinaire) eigenbeeld ten behoeve van de processen met betrekking tot brandweezorg;
- Verzamelen van informatie omtrent aard, omvang en gevaarszetting van een incident middels waarnemen, verkennen en meten;
- Dynamische weergave van gevarenczones ten behoeve van operationele en publieke communicatie;
- Waarschuwen van de bevolking middels het sirenenetwerk en het overdragen van 1e-lijns informatie m.b.t. aard, omvang, gevaarzetting en handelingsperspectief voor de bevolking;
- Registratie van besmette personen en middelen en genomen maatregelen ten behoeve van overdracht aan medische hulpverleningsketen (slachtoffers) en interne nazorg (hulpverleners);
- Overzicht over ingezette eenheden en nog beschikbare capaciteit ten behoeve van logistieke processen.

DOELEN RESOURCEMANAGEMENT

- Realiseren van de beschikbaarheid van personele en facilitaire voorzieningen op de juiste plaats en tijd en in de juiste kwaliteit en kwantiteit van alle processen binnen de sectie brandweer en het monitoren daarvan. Adviseren omtrent wijze van inzet en capaciteitsverdeling vanuit optiek van continuïteit;
- Regelen van continuïteit in dagelijkse zorg en grootschalig optreden in de zin van (rest)dekking, bemensing / aflossing, verzorging en bevoorrading;
- Regelen van bijstand i.h.k.v. versterking, aflossing of specifieke / specialistische ondersteuning.

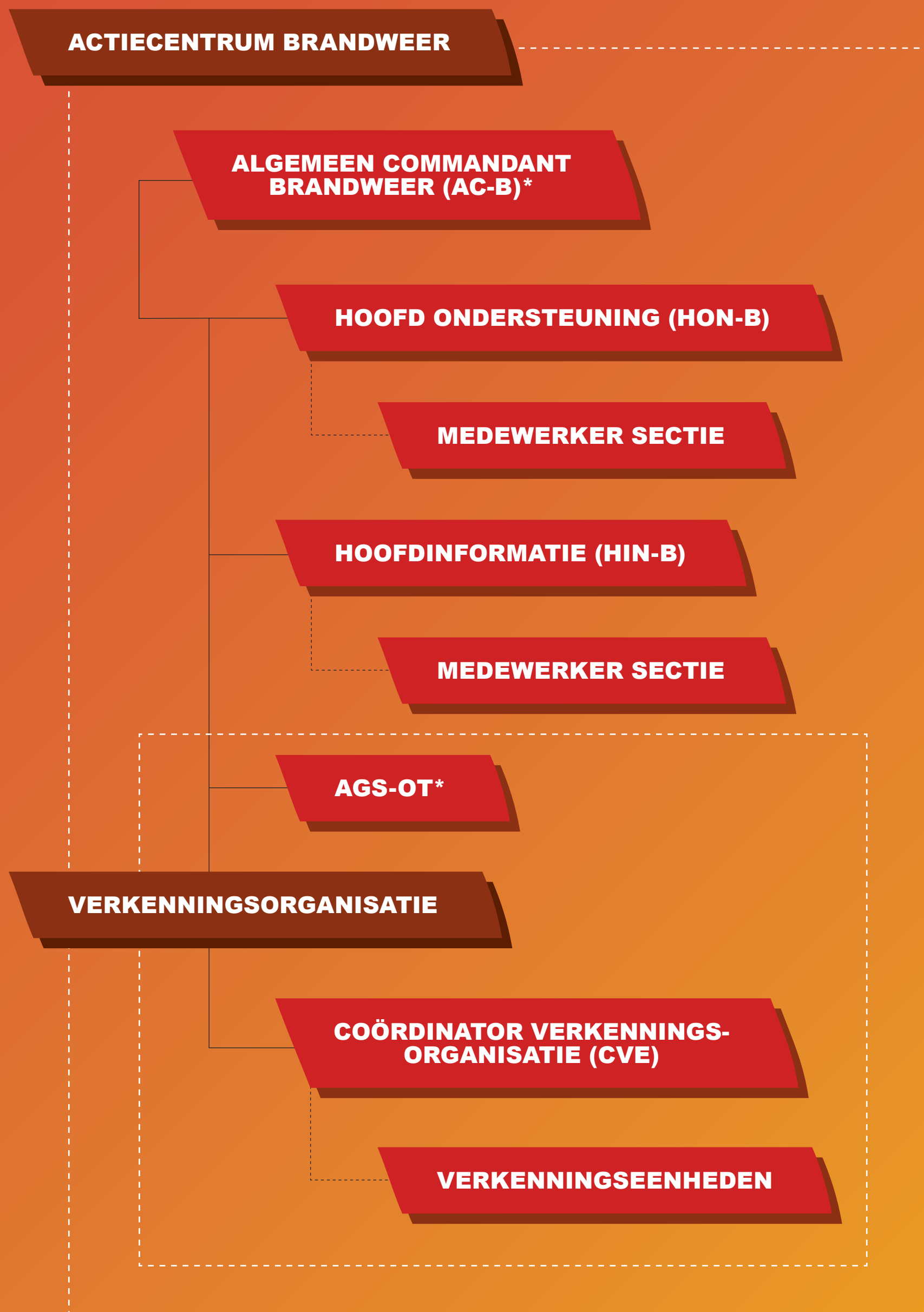

MONODISCIPLINAIRE ORGANISATIE

De sectie brandweer acteert onder leiding van de AC-B tijdens een opgeschaalde situatie. De sectie brandweer heeft het mandaat om capaciteit of middelen uit de organisatie of capaciteit van elders (in de vorm van bijstand) in te zetten op de plekken waar dit nodig wordt geacht. Alarmering van de sectie brandweer gebeurt standaard door de Algemeen Commandant brandweer, die via de iTel Alert belcomputer de alarmering van de sectie in gang zet. Uitzondering hierbij is de functie van functionaris logistiek, die standaard wordt gealarmeerd met P2000, en de AGS ROT/CVE.

De sectie brandweer betreft het actiecentrum brandweer en de verkenningsorganisatie. Zowel het actiecentrum brandweer als de verkenningsorganisatie kunnen los van elkaar worden ingezet. Indien alleen de verkenningsorganisatie wordt opgestart, wordt de AC-B hiervan in kennis gesteld.

De taken van de sectie brandweer zijn:

- Algemene ondersteuning bieden aan de Algemeen commandant brandweer (AC-B).
- Ondersteunen van de AC-B en het gehele ROT op het gebied van de drie 'H's: Handjes, hersenen en hulpmiddelen, waarbij vooruitgedacht wordt middels ontwikkelscenario's.
- Organiseren en coördineren van de ondersteunende processen van het (grootschalige) brandweeroptreden (logistiek in brede zin).
- Organiseren en coördineren van de restdekking van zowel operationele eenheden als piketfunctionarissen.
- Organiseren en coördineren van gestructureerde aflossing bij grootschalig of langdurend brandweeroptreden van zowel eenheden als functionarissen.
- Uitvoering geven of monitoren van de rampbestrijdingsprocessen brandweer zoals genoemd in het regionale crisisplan VRZL.
- Uitvoering geven aan de verkenningsorganisatie brandweer.

C.2 PRIMAIRE PROCESSEN POLITIEZORG

DOELEN PROCES MOBILITEIT

Begidsen. Ten tijde van een calamiteit/incident (of een dreiging daarvan) zorg dragen voor de begeleiding van de bij de hulpverlening betrokken organisaties en personen, ter voorkoming van stagnatie in de hulpverlening. inrichten van loodsplaats(en) i.o.m. kolommen.

Verkeer regelen (circulatie). Het verzorgen van de verkeerscirculatie in het bron- en het effectgebied, bestaande uit het voorkomen en/of oplossen van verkeersopstoppingen of verkeersstremmingen en het voorkomen van verkeersonveilige situaties,. Beide deelproces hebben primair tot doel het bespoedigen van de aan- en afvoer van hulpverleningsdiensten en secundair het verzorgen van alternatieve routes ter voorkoming dan wel ter beperking van economische schade op zowel lokaal als regionaal en landelijk niveau.

DOELEN PROCES BEWAKEN EN BEVEILIGEN

Het op basis van een voorlopige weging of dreigingsinschatting bewaken en beveiligen van personen, objecten en diensten tegen een dreiging waartegen de bedreigde persoon of dienst dan wel het bedreigde object op eigen kracht geen weerstand kan bieden. Alsmede en de zorg voor CBRN-Explosieven veiligheid.

DOELEN PROCES ORDE HANDHAVING

Handhaven openbare orde. Het ten tijde van een calamiteit/incident (of een dreiging daarvan) zorg dragen voor het zoveel mogelijk ongestoord kunnen laten plaats vinden van de hulpverleningsactiviteiten en het beperken van de schadelijke gevolgen voor de bevolking en in algemene zin het voorkomen van ordeverstoringen, het

handhaven van de openbare orde en het herstellen ervan Afzetten en afschermen. Het ten tijde van een calamiteit/incident (of een dreiging daarvan) zorg dragen voor het zoveel mogelijk ongestoord kunnen laten plaats vinden van de hulpverleningsactiviteiten, het beperken van de schadelijke gevolgen voor de bevolking en het beveiligen van ontruimd / geëvacueerd gebied door controle en registratie van degenen die toegang krijgen of hebben gehad tot het gebied. Ontruimen: het door de politie of brandweer dringend adviseren aan personen om voor een korte tijd hun verblijfplaats te verlaten, teneinde de mogelijke schadelijke gevolgen van een incident/calamiteit (of dreiging daarvan) voor de betrokkenen zoveel mogelijk te voorkomen en te beperken. Verplaatsing van bevolking vindt niet alleen plaats vanuit de woning, maar ook bijvoorbeeld vanuit kantoren of uit de openbare ruimte. Ontruimen vanuit andere locaties dan een woning kan met dwang gebeuren.

DOELEN PROCES HANDHAVING NETWERKEN

Openbare orde/rechtsorde De sub-processen handhaven rechtsorde en handhaven openbare orde vallen onder het proces preventie & netwerken. Het doel van dit proces is onder meer om onrustgevoelens te kanaliseren als onderdeel van ordehandhaving, door het aangaan van netwerkrelaties met publieke en private partijen. Bij onrust richt handhaven netwerken zich op herstel van de rust door participatie met relevante partijen. Participatie is gericht op de- escalatie en het faciliteren van legitieme doelen met legitieme middelen.

DOELEN PROCES OPSPORING

Strafrechtelijke onderzoek, het strafrechtelijk handhaven van de rechtsorde, het onder gezag van de (Hoofd) Officier van Justitie door de Officier van Dienst Politie / Recherche in diens hoedanigheid als Hulp Officier van Justitie verrichten van het tactisch, technisch en forensisch opsporingsonderzoek. Het ten tijde- en na afloop van een incident doen van een onderzoek naar de oorzaak van het incident met als doel waarheidsvinding. Op de plaats van het incident wordt plaats delict management opgestart, waarbij er door de beheerder plaats delict aanwijzingen kunnen worden gegeven met als doel sporen te beschermen. Hierbij wordt er altijd ruimte geboden voor redding en acute medische zorg ter plaatse. Een plaats delict wordt zo spoedig mogelijk afgezet en gemanaged.

DOELEN PROCES OPSPORINGSEXPERTISE

Identificatie overledenen. Het zowel ten tijde als na afloop van een ramp of grootschalig incident vaststellen van de identiteit van overleden slachtoffers (ook berging valt hieronder). Maar ook zoals in opsporing omschreven: het kan noodzakelijk zijn dat andere o.a. forensische diensten met expertise (bijvoorbeeld NFI of particuliere brandonderzoekers) onder leiding van de forensische opsporing in het onderzoek participeren.

DOELEN PROCES (SPECIALISTISCHE) INTERVENTIE

Strafrechtelijk onderzoek. Indien redelijkerwijze mag worden aangenomen dat levensbedreigende omstandigheden tegen de politie of anderen dreigen, kunnen speciaal opgeleide eenheden Interventies en aanhoudingen uitvoeren. Hierbij kan gedacht worden aan o.a. Arrestatie en Ondersteunings Team (AOT) of de Dienst Speciale Interventies (DSI) onder leiding van een eigen Commandant.

DOELEN PROCES INFORMATIEMANAGEMENT

Het verzamelen, verwerken, valideren en delen van informatie, enerzijds ten behoeve van het multidisciplinaire totaalbeeld en anderzijds voor het bijhouden van het (monodisciplinaire) eigenbeeld ten behoeve van de processen met betrekking tot politiezorg. de kolommen verzorgen ieder hun eigen informatiestromen en communiceren de relevantie informatie Multidisciplinair via hun Hoofden Informatie met de (HIN. Op de gemeenschappelijke meldkamer is daarvoor een Officier van Dienst Intelligence aanwezig en bij opschaling in het actiecentrum politiezorg een Informatie Manager-Politie. De Ovd-I, zijn ondersteuning of de IM-P deelt informatie binnen de LCMS omgeving met veiligheidspartners en wordt ondersteund door een plotter in het multidisciplinair Optreden in

DOELEN PROCES RESOURCEMANAGEMENT

Het zorgvuldig beheren en verdelen van beschikbare middelen en capaciteit. De regionale eenheden verzorgen ieder hun eigen logistieke- en middelenorganisatie. In voorkomende gevallen kunnen de regionale eenheden van de politie terugvallen op landelijke capaciteit, middelen en deskundigheden, bij landelijke opschaling is er Nationale SGBO structuur met een Nationale HON.

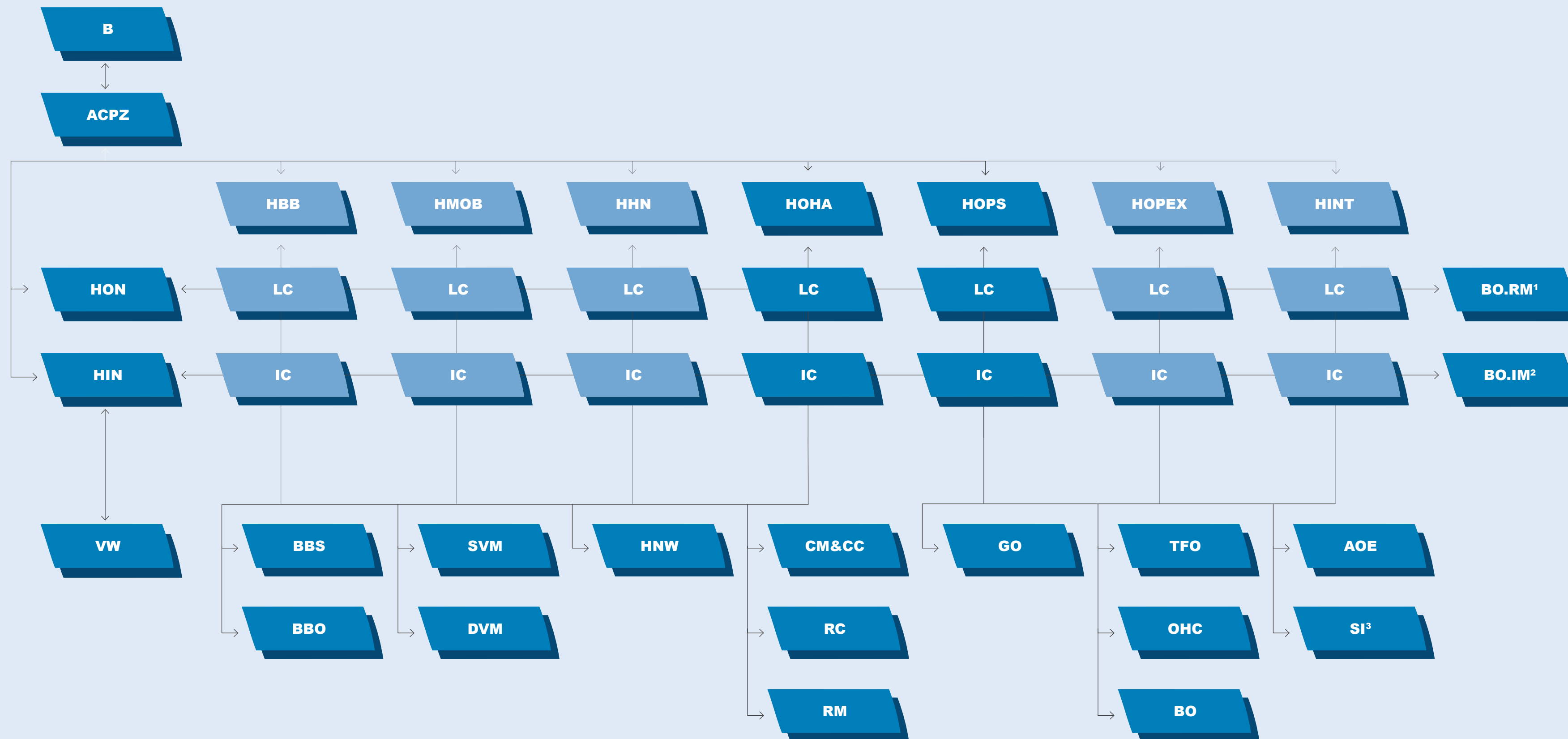

AFKORTINGEN

ACPZ	Algemeen Commandant Politiezorg	HMOB	Hoofd Mobiliteit
AOE	Arrestatie en Ondersteuning	HNW	Handhaven Netwerken
B	Bevoegd gezag	HOHA	Hoofd Ordehandhaving
BBO	Bewaking en Beveiliging Subjecten / Diensten	HON	Hoofd Ondersteuning
BBS	Bewaking en Beveiliging Subjecten	HOPS	Hoofd Opsporing
BO	Bijzondere Opsporing	IC	Informatiecoördinatie
BO.IM	Backoffice Informatiemanagement	LC	Logistieke coördinatie
BM.IM2	Intake en inzet informatievoorzieningen / interne communicatie	OHC	Onderhandelaars
BO.RM	Backoffice Recourcemanagement	RC	Riotcontrol
BM.RM2	Intake en inzet personele en facilitaire voorzieningen	RM	Recherchemaatregelen
CM&CC	Crowdmanagement & Crowdcontrol	SI	Speciale Interventies
DVM	Dynamisch Verkeersmanagement	SI3	Indien geactiveerd dan ook inzet Hint
GO	Grootschalige Opsporing	SVM	Statisch Verkeersmanagement
HBB	Hoofd Bewaking en Beveiliging	TFO	Technisch Forensische Opsporing
HHN	Hoofd Handhaven Netwerken	VW	Verkennen en Waarnemen
HIN	Hoofd Informatie		
HINT	Hoofd Interventie		

- **Stafsectie Politiezorg**

- Algemeen Commandant Politiezorg
- Buddy-AC: Algemeen commandant SGBO
- Staf AC: Adv. RCCB. Informatie Manager Politie & plotter. Adv. Bestuursondersteuning ondersteuning Administratieve Ondersteuning
- 1-Taakorganisatie Informatie
- 2-Taakorganisatie Ondersteuning
- 3-Taakorganisatie Operatien

- Taakorganisatie Ordehandhaving
- Taakorganisatie Communicatie
- Taakorganisatie Opsporing
- Taakorganisatie Bewaken en Beveiligen
- Taakorganisatie Mobiliteit
- Taakorganisatie Handhaven Netwerken
- Taakorganisatie Opsporingsexpertise
- Taakorganisatie Interventie

C.3 PRIMAIRE PROCESSEN BEVOLKINGSZORG

DOELSTELLING BEVOLKINGSZORG

Bevolkingszorg betreft de wettelijke taken van de gemeente(n) in de crisisorganisatie. Het doel van bevolkingszorg is:

- Inwoners beschermen en ondersteunen bij een ramp of crisis.
- Terugkeren naar een 'normale' situatie.

In deze paragraaf worden de (deel)processen bevolkingszorg nader toegelicht. Hierbij dient opgemerkt te worden dat het om processen gaat, en niet om individuele piketfuncties.

DOELEN PROCES CRISISCOMMUNICATIE*

Crisiscommunicatie is een proces van bevolkingszorg. Vanwege het multidisciplinaire karakter van dit proces wordt het in een aparte paragraaf beschreven.

DOELEN PROCES PUBLIEKE ZORG

Opvang en verzorging

- Het tijdelijk opvangen en verzorgen van met name verminderd zelfredzamen die dit niet zelf kunnen organiseren. Denk hierbij aan daklozen, evacués, behandelde lichtgewonden en dieren.
- Het voorzien in primaire levensbehoeften zoals voedsel, drinkwater, kleding, medicijnen en tijdelijke huisvesting.
- Het verzamelen, registreren en verifiëren van alle van belang zijnde gegevens van slachtoffers van een crisis (of verminderd zelfredzamen en dieren die worden opgevangen als gevolg van een crisis) met als doel het informeren van verwanten (Slachtoffer Informatie Systematiek).

Verplaatsen van mens en dier (en Evacuatie)

- Het verplaatsen van verminderd zelfredzame personen en dieren (naar een opvanglocatie).
- Evacuatie is een door de overheid (al dan niet gedwongen en meestal onder begeleiding) gelaste grootschalige verplaatsing van groepen personen en dieren.

DOELEN PROCES OMGEVINGSZORG

Bouwbeheer

- Het nemen van maatregelen op het gebied van het beheer van gebouwen met als doel een veilige en gezonde bebouwde omgeving te waarborgen. Het gaat hierbij om toezicht- en handhavingstaken op het gebied van bouwregelgeving, maar ook over het beheer van monumenten, cultureel erfgoed, openbare gebouwen, kunstwerken.

Milieubeheer

- Het nemen van maatregelen met als doel het milieu te beschermen. Hieronder vallen toezicht- en handhavingstaken maar ook afvalverwerkingstaken (waaronder het inzamelen van besmette waren) en taken op het gebied van de Wet Bodembescherming en de Wet Luchtkwaliteit.

Ruimtebeheer

- Het nemen van maatregelen voor het beheer van de openbare ruimte van de gemeente. Het gaat om taken op het gebied van openbare verlichting, rioleringen, wegen, water en groen.

DOELEN PROCES (PREPARATIE) NAFASE

Nafase bestaat uit alle maatregelen die genomen moeten worden om terug te keren naar een 'normale' situatie. Het betreft maatregelen gericht op 'nazorg' en 'herstel'.

Denk hierbij aan:

- Het bevorderen van de veerkracht en het herstel van betrokkenen.
- Het voorkomen, beperken en/of opheffen van blijvende problemen of schade op lichamelijk, geestelijk en maatschappelijk terrein.
- Het controleren op het verlenen van nazorg en het bewaken van de kwaliteit van de verleende nazorg.
- Het zorgen voor de mogelijkheid tot (gemeenschappelijke) rouwverwerking, herdenkingsdiensten, stille tochten en uitvaartdiensten. Bij grote aantallen doden valt hieronder ook het organiseren van de (nood-)begrafenis en teraardebestelling.
- Het bieden van 'één loket' waar betrokkenen terecht kunnen voor informatie en advies.
- Het, indien nodig, verkrijgen van inzicht in de totale omvang van de schade.
- Registratie en coördinatie van schademeldingen aan gemeentelijke eigendommen en indien gewenst ondersteuning leveren aan Salvage en getroffen en getroffen bij schaderegistratie.

De multidisciplinaire uitgangspunten voor het proces nafase zijn vastgelegd in deel B van dit crisisplan.

DOELEN PROCES ONDERSTEUNING

Facilitaire ondersteuning

- Facilitaire ondersteuning van de crisisorganisatie Bevolkingszorg tijdens de acute- en nafase.

Bestuurlijke advisering

- Ondersteuning en advisering van het bestuur en de crisisorganisatie Bevolkingszorg op juridisch, financieel, politiek en protocollair gebied tijdens de acute- en nafase.

DOELEN PROCES INFORMATIEMANAGEMENT

Informatie

- Ondersteuning van de crisisorganisatie Bevolkingszorg door middel van het genereren, verwerken, beschikbaar stellen en delen van relevante informatie tijdens de acute- en nafase.

DOELEN PROCES INFORMATIEMANAGEMENT

De monodisciplinaire crisisorganisatie bevolkingszorg bestaat uit:

- Sectie Bevolkingszorg
- Sectie Crisiscommunicatie

Afstemming tussen beide secties is een verantwoordelijkheid van de Algemeen Commandant Bevolkingszorg (AC-Bz) en het Hoofd Crisiscommunicatie (HCC).

De Sectie Crisiscommunicatie is onderdeel van de monodisciplinaire crisisorganisatie bevolkingszorg. Vanwege het multidisciplinaire karakter van dit proces wordt de sectie Crisiscommunicatie in een aparte paragraaf beschreven.

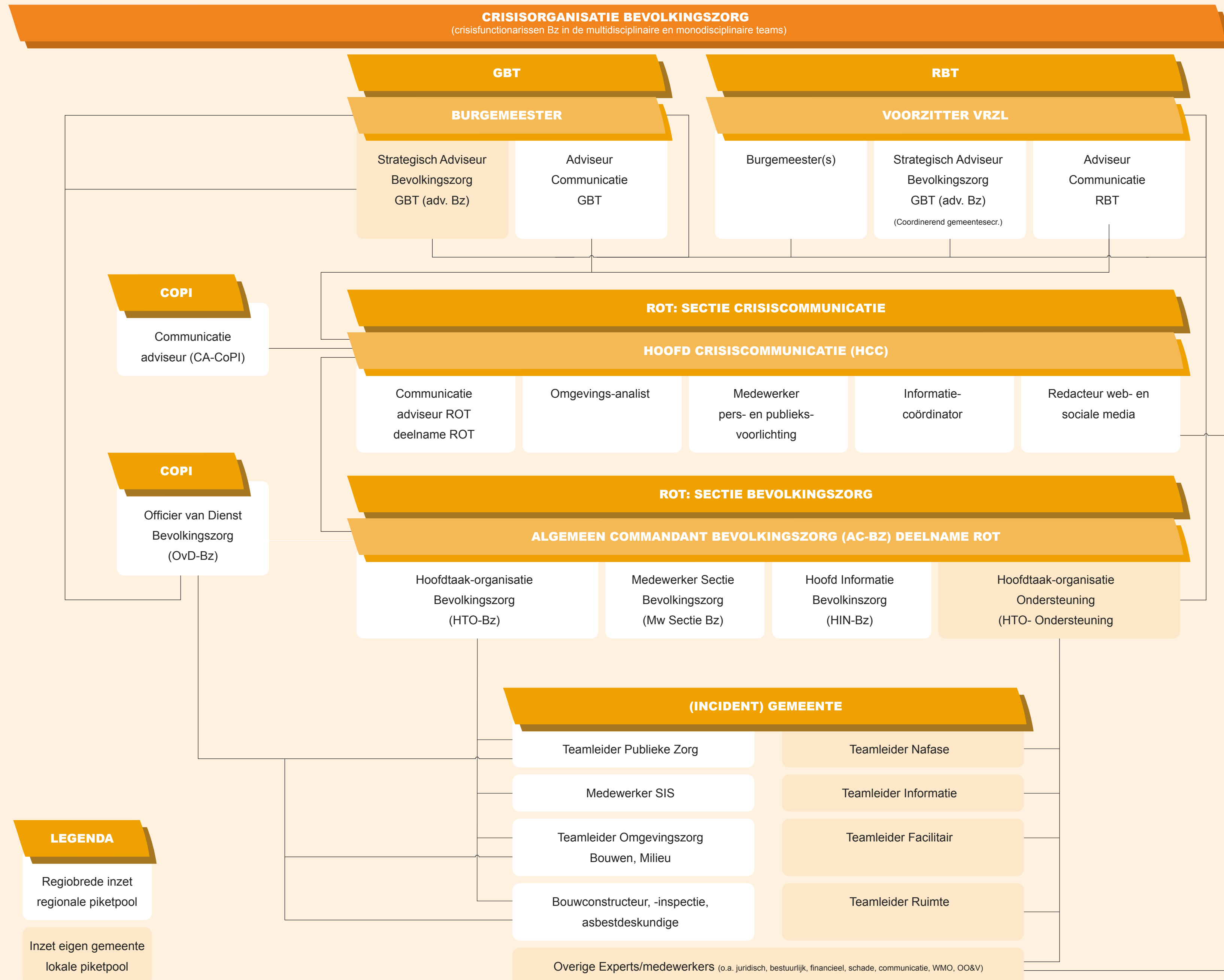

LEGENDA

Regiobrede inzet regionale piketpool

Inzet eigen gemeente lokale piketpool

C.4 PRIMAIRE PROCESSEN CRISISCOMMUNICATIE

DEFINITIE CRISISCOMMUNICATIE

Crisiscommunicatie is een wettelijk vastgestelde taak van de burgemeester of de voorzitter van de veiligheidsregio (art. 7 en 39 Wet veiligheidsregio's). Bij een daadwerkelijke ramp of crisis draagt de burgemeester ervoor zorg dat de getroffen bevolking in zijn gemeente op de juiste wijze wordt geïnformeerd en geeft hij onder meer de te volgen gedragslijn aan. Inwoners beschermen en ondersteunen bij een ramp of crisis.

DOELSTELLINGEN CRISISCOMMUNICATIE

Goede crisiscommunicatie staat voor het verspreiden van juiste, tijdige en begrijpelijke informatie over en tijdens een crisis, ramp of incident. De doelstellingen van crisiscommunicatie zijn:

Informatiebehoefte

Informereren over de dreiging en/of gevaren en de maatregelen die de overheid getroffen heeft.
Het wegnemen of bijsturen van opvallende zaken in de communicatie uitingen, die de impact versterken (geruchten of indringende foto's).

Schadebeperking/handelingsperspectief

Alarmeren en alerteren bij dreiging/gevaren en het bieden van een handelingsperspectief om de schade of impact van de gebeurtenis te beperken.

Betekenisgeving

Duiden van de gebeurtenis door deze in een breder perspectief te plaatsen en negatieve gevoelens en emoties te kanaliseren.

CRISISCOMMUNICATIE

Pers- en publieksvoorlichting
Analyse en advies
Nazorgcommunicatie

PROCESSEN CRISISCOMMUNICATIE

Crisiscommunicatie is onderverdeeld in een hoofdproces met deelprocessen.

Crisiscommunicatie is een proces van bevolkingszorg. Vanwege het multidisciplinaire karakter van dit proces wordt het in deze aparte paragraaf beschreven.

Pers- en publieksvoorlichting

Pers- en publieksvoorlichting is de externe 'poot' van de crisiscommunicatie-operatie. De publieksvoorlichters staan aan de lat voor het schrijven van een liveblog, het maken van Q & A's (veel gestelde vragen) en social media berichten. De persvoorlichter is het gezicht naar buiten en staat de media te woord.

Analyse en advies

Omgevingsanalisten dragen zorg voor een snel beeld van wat er zich in de buitenwereld (bij de media, bij burgers en op het internet) afspeelt en maken een omgevingsanalyse. Deze analyse is belangrijk om ook een beeld te krijgen van welk gevoel er in de samenleving ontstaat over de crisis. De communicatiestrategie en het advies aan de andere teams wordt bepaald aan de hand van deze analyse.

Nazorgcommunicatie

De nafase van een ramp vormt het sluitstuk van crisisbeheersing. De gemeente is wettelijk verantwoordelijk voor zowel de organisatie als de communicatie van de nafase. Zij is hierin de verbinder. De gemeente houdt de zaken op het terrein van de nazorg zoveel mogelijk bij elkaar.

MONODISCIPLINAIRE CRISISORGANISATIE

De monodisciplinaire crisisorganisatie bevolkingszorg bestaat uit:

- Sectie Bevolkingszorg
- Sectie Crisiscommunicatie

Afstemming tussen beide secties is een verantwoordelijkheid van de Algemeen Commandant Bevolkingszorg (AC-Bz) en het Hoofd Crisiscommunicatie (HCC).

ROT: SECTIE CRISISCOMMUNICATIE

HOOFD CRISISCOMMUNICATIE (HCC)

Communicatie Adviseur ROT
Omgevingsanalist
Medewerker pers- en publieksvoorlichting
Informatiecoördinator
Redacteur web- en sociale media

C.5 PRIMAIRE PROCESSEN GENEESKUNDIGE ZORG

Tijdens een ramp of crisis is de geneeskundige hulpverleningsorganisatie in de regio (GHOR) verantwoordelijk voor de coördinatie, aansturing en regie op de geneeskundige hulpverlening (Art. 1 Wet veiligheidsregio's 2023) zodat acute en niet-acute zorgpartners één geneeskundige keten vormen. Daarnaast is de GHOR tijdens een ramp of crisis het aanspreekpunt van de geneeskundige keten voor het openbaar bestuur en voor de andere veiligheidspartners zoals Brandweer, Politie en Bevolkingszorg (gemeenten).

Links staat een overzicht van het netwerk van de GHOR. In die afbeelding spreekt men van RAV. Vanaf 1 januari 2023 is er sprake van een verzelfstandiging van de ambulancezorg. Er heeft een fusie plaats gevonden tussen RAV Zuid-Limburg en RAV Limburg-Noord. Men spreekt nu van Ambulancezorg Limburg.

De GHOR kent twee hoofdprocessen in de coördinatie, aansturing en regie tijdens een ramp of crisis: acute gezondheidszorg en publieke gezondheidszorg.

ACUTE GEZONDHEIDSZORG

Bij een ramp of crisis wordt de reguliere zorg opgeschaald: speciale procedures en protocollen treden in werking. Het proces acute gezondheidszorg omvat 'triage, treatment en transport' van slachtoffers. Triage is het beoordelen en indelen van slachtoffers op basis van de ernst van de verwonding.



PUBLIEKE GEZONDHEIDSZORG

Het nemen van maatregelen met als doel de bescherming van de volksgezondheid bij ongevallen, rampen en crisis met gevaar voor mens en milieu. Het hoofdproces publieke gezondheidszorg wordt ingedeeld in vier deelprocessen. Hierbij is uitgegaan van de reguliere werkprocessen van de GGD, waarbij aangesloten wordt op de reguliere organisatie van de GGD.

Denk hierbij aan:

- **Geneeskundig Onderzoek na Rampen (GOR):**

het doel van het deelproces Gezondheidsonderzoek na Rampen is vierledig: optimalisatie van de individuele gezondheid, optimalisatie van de publieke gezondheid, vergroten van wetenschappelijke kennis en het beantwoorden van vragen van maatschappij en politiek. Een voorbeeld is een incident waarbij roetdeeltjes worden verspreid door de lucht en terechtkomen op landbouwgewassen.

- **Infectieziekten bestrijding (IZB):**

Het doel van het deelproces Infectieziekten bestrijding is het opsporen van (oorzaken van) infectieziekten en het voorkomen van verdere verspreiding. Het grote voorbeeld hiervan is natuurlijk Covid.

- **Medische Milieukunde (MMK):**

Het doel van het deelproces Medische Milieukunde is het beschermen en bevorderen van de gezondheid van burgers door blootstelling aan milieudeterminanten die slecht zijn voor de gezondheid te voorkomen danwel te beperken en de chronische gezondheidseffecten van die blootstelling in beeld te brengen. Een voorbeeld is de controle van het natuurlijk zwemwater (bijvoorbeeld blauwalg).

- **Psychosociale Hulpverlening (PSH):**

Het doel van het deelproces Psychosociale Hulpverlening is het psychisch evenwicht (de zelfcontrole en zelfredzaamheid) van getroffenen bij incidenten te herstellen. Met getroffenen worden de directe slachtoffers bedoeld maar ook de indirecte slachtoffers, zoals partners, vrienden en (burger-)hulpverleners.

Wanneer schakelen we PSH van de GGD in en wanneer maken we gebruik van Slachtofferhulp van politie?

Slachtofferhulp politie

- Bij reguliere incidenten. voorbeelden zijn een ernstig ongeluk, geen langdurige inzet, geen nood aan opvanglocaties.
- Geen of weinig maatschappelijke onrust.

PSH GGD

- Indien er coördinatie nodig is tussen verschillende partners, bijvoorbeeld maatschappelijk werkers, Rode Kruis, psychologen, er moeten roosters worden gemaakt etc.
- Op vraag van Slachtofferhulp zelf.
- Bij grote incidenten met grote maatschappelijke onrust. Incidenten die langere tijd gaan aanslepen, opvanglocaties,...
- Zedenfeiten in een school, schietincidenten op scholen etc.

Een piketfunctie die we ook onder de aandacht willen brengen, is de GAGS functie. De GAGS (Gezondheidskundig Adviseur Gevaarlijke Stoffen) adviseert over mogelijke gezondheidsrisico's bij ongevallen en incidenten waarbij gevaarlijke stoffen vrijkomen. Dit gebeurt door bijvoorbeeld het afgeven van handelingsperspectief voor hulpverleners en burgers/omwonenden.

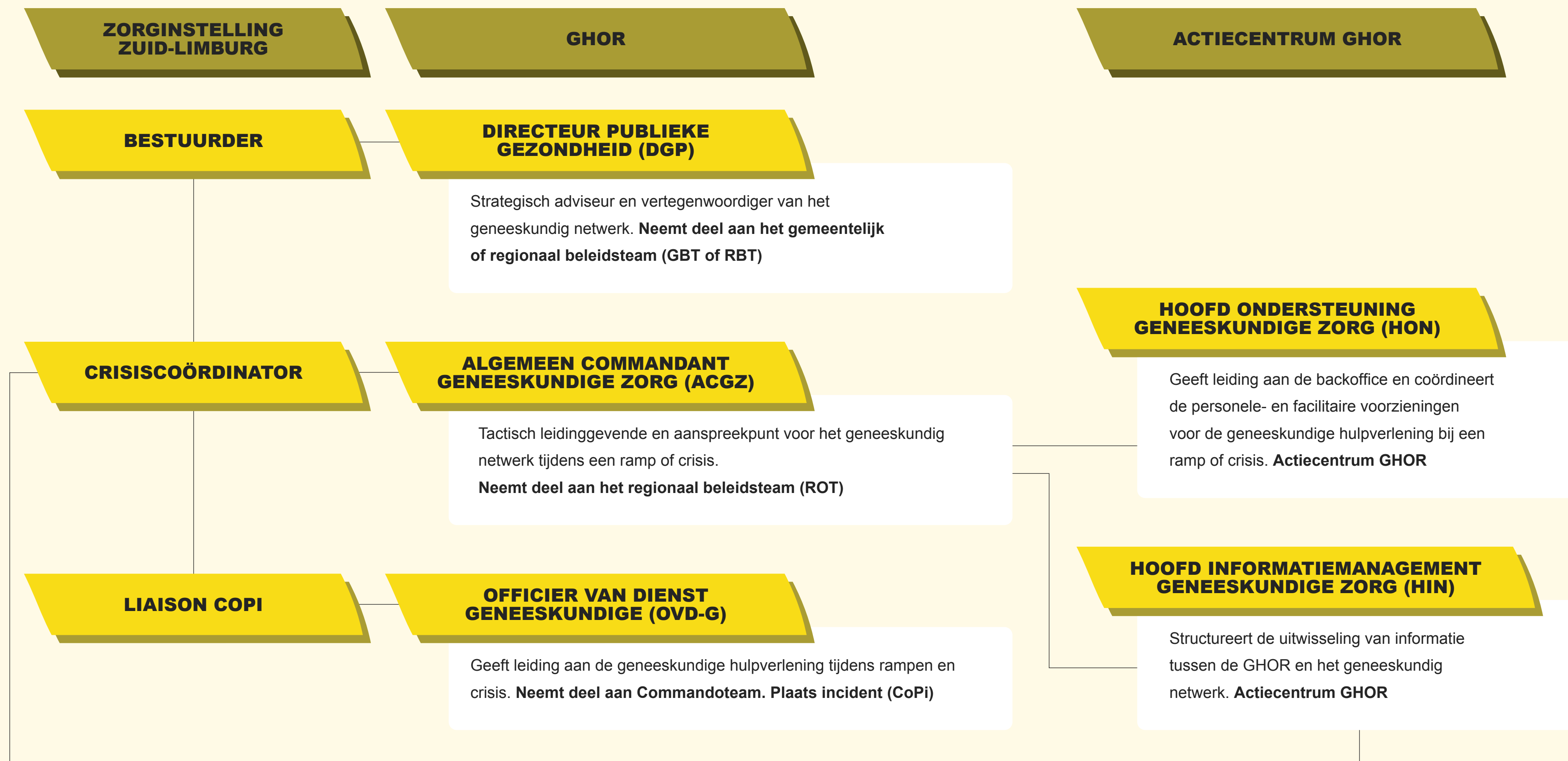

COÖRDINATIE BIJ RAMPEN EN CRISES

De GHOR bereidt zich voor op rampen en crises door het opleiden, trainen en oefenen van haar eigen crisisorganisatie. In deze crisisorganisatie zijn diverse piketfunctionarissen actief die tijdens een incident of crisis opgeroepen kunnen worden. Er wordt zorggedragen dat te allen tijde

voldoende piketfunctionarissen beschikbaar zijn. Daarnaast werkt de GHOR samen met de zorgpartners, het Netwerk Acute Zorg Limburg en de GHOR Limburg-Noord aan diverse projecten ter verbetering van de voorbereiding op rampen en crises voor de gehele geneeskundige keten.

FASE 1

Acute zorg toegankelijk

FASE 2

Zorgcontinuïteit bedreigd maar beheersbaar

FASE 3

Regionale zorgcontinuïteit bedreigd en regionale coördinatie benodigd

FASE 4

Regionale zorgcontinuïteit loop vast, regionale aanpassing nodig

FASE 5

Regionale zorgcontinuïteit loopt vast, GRIP opschaling

TIJDENS CRISIS**Coördinatie met veiligheidspartners**

Zoals al eerder aangegeven bestaat de GHOR-crisisorganisatie uit diverse piketfunctionarissen. Deze functionarissen hebben tijdens een ramp of crisis contact met crisisorganisatie van de betrokken zorginstellingen. Knelpunten en dilemma's uit het geneeskundige netwerk worden door de GHOR afgestemd met de veiligheidspartners.

Coördinatie in de keten

Tijdens een langdurige ramp of crisis organiseert de GHOR in samenwerking met het ROAZ (Regionaal Overleg Acute Zorg) een tactisch of bestuurlijk ketenoverleg. Hierin worden knelpunten voor de zorgcontinuïteit in kaart gebracht, bijvoorbeeld met betrekking tot informatiemanagement, crisiscommunicatie of mensen, middelen en patiëntenstroom. De GHOR coördineert dit proces ten behoeve van de besluitvorming binnen de keten.

Ook tijdens een niet langdurige crisis kan er behoefte zijn aan coördinatie in de keten. Dit kan een overleg zijn met de verschillende betrokken ketenpartners. In het kader van de zorg continuïteit is een regionale opschalingsmatrix gemaakt.

In fase 1 en 2 van de regionale opschalingsmatrix ligt de regierol binnen het geneeskundig netwerk bij het Netwerk Acute Zorg Limburg (NAZL). Vanaf fase 3 van de opschalingsmatrix en bij een GRIP-opschaling ligt deze regierol bij de Geneeskundige Hulpverleningsorganisatie in de Regio (GHOR). De eerste verantwoordelijkheid voor zorg tijdens een ramp of crisis ligt bij de zorginstelling waarvan de persoon zorg ontvangt. Opschaling van de zorg kan leiden tot maatschappelijke en veiligheidsrisico's waardoor GRIP opschaling nodig is.

Melding en alarmering

Het proces van melding en alarmering wordt door iedere zorginstelling 24/7 geborgd. Regulier vindt alarmering plaats vanuit de Meldkamer Ambulancezorg. Bij een verstoring van de zorgcontinuïteit kan de crisiscoördinator via de Meldkamer Ambulancezorg contact leggen met de ACGZ.

Vanaf oktober 2022 is een nieuwe werkwijze met betrekking tot alarmering en informeren van de zorgpartners ingevoerd. Dit houdt in dat bij een GRIP 1 de acute zorgpartners (uitsluitend ziekenhuizen in de regio) via een SMS-bericht worden gealarmeerd en vanaf GRIP 2 ook onze niet-acute zorgpartners. Op deze manier kan iedere organisatie al in een vroeg stadium in het incident voor zichzelf bepalen wat het incident voor invloed kan hebben op zijn of haar organisatie en of men wel of geen maatregelen moet nemen.

Informatiemanagement

Afhankelijk van het informatievraagstuk binnen mono en flexibele opschaling en vanaf GRIP 2 is het actiecentrum GHOR verantwoordelijk voor het delen van een actueel en gezamenlijk informatiebeeld. Input voor een actueel beeld wordt telefonisch of via het mailadres van het actiecentrum GHOR verkregen. In LCMS (Landelijk Crisismanagement Systeem) wordt het actueel beeld door de GHOR en andere veiligheidspartners gedeeld. Acute zorgpartners zoals ziekenhuizen en huisartsen kunnen hierin meelesen. Niet acute zorgpartners (bijvoorbeeld zorginstellingen) kunnen de informatie terugvinden in de speciaal ingerichte Samenwerkingsruimte voor onze zorgpartners.

LCMS GZ

Er loopt een informatiemanagementproject waarbij het doel is om de zorgpartners allen te laten meelesen in LCMS GZ. Er is inmiddels een landelijk besluit genomen om LCMS GZ uit te rollen. De GHOR heeft de verantwoordelijkheid om het instrument LCMS-GZ klaar te zetten, op te leiden etc. Het is de verantwoordelijkheid van de zorgorganisaties om aan te sluiten of niet.

Crisiscommunicatie

Vanaf GRIP 1 treedt de crisiscommunicatie-organisatie van Veiligheidsregio Zuid-Limburg in werking voor externe communicatie via het operationeel team (ROT) of beleidsteam (RBT).

De GHOR richt zich bij crisiscommunicatie op:

- Informatiedeling naar eigen professionals;
- Een adviesrol in crisiscommunicatie naar publiek en pers;
- De verbinding tussen de crisiscommunicatiemedewerker van de ziekenhuizen en de GGD.

C.6 INVULLING OPGESCHAALDE HOOFDSTRUCTUUR VRZL

Onderstaand overzicht geeft de actuele invulling van de functies in de GRIP-teams in de Veiligheidsregio Zuid-Limburg weer.

COPI BASISBEZETTING	
FUNCTIE	INVULLING
LEIDER COPI	Piket HOvD brandweer
OVD BRANDWEER	Piket OvD brandweer
OVD GENEESKUNDIG	Piket OvD GHOR
OVD POLITIE	Piket OvD politie
OVD BEVOLKINGSZORG	Piket OvD bevolkingszorg
COMMUNICATIEADVISEUR COPI	Piket communicatieadviseur COPI
IM COPI	Piket 2e OvD brandweer (opgeleid tot IM-COPI)
INFORMATIECOÖRDINATOR COPI	Vrije instroom vrijwilligers brandweer kazernes Meerssen of Hulsberg
OPTIONEEL TER ONDERSTEUNING VAN EEN COPI	
ONDERSTEUNER COPI	Vrije instroom bemensing haakarmvoertuig brandweer met mobiele commando-eenheid (COH)
RESOURCEMANAGER COPI / LOGISTIEK FUNCTIONARIS	Piket logistiek functionaris brandweer. Deze kan bij het incident (CoPI) of op afstand (in actiecentrum brandweer) werkzaamheden verrichten.

ROT BASISBEZETTING	
FUNCTIE	INVULLING
REGIONAAL OPERATIONEEL LEIDER	Piket RCvD brandweer
ALGEMEEN COMMANDANT BRANDWEER	Piket 2e HOvD brandweer (1e zal als Leider COPI fungeren)
ALGEMEEN COMMANDANT GENEESKUNDIGE ZORG	Piket AC-GZ
ALGEMEEN COMMANDANT POLITIE	Piket HOvD-P
ALGEMEEN COMMANDANT BEVOLKINGSZORG	Piket AC-BZ
COMMUNICATIEADVISEUR ROT	Piket Adviseur crisiscommunicatie ROT
INFORMATIEMANAGER ROT	Piket IM-ROT
INFORMATIECOÖRDINATOR ROT	Piket IC ROT
GEO-INFORMATIEMEDEWERKER ROT	Piket GIM ROT
OPTIONEEL	
MEETPLANORGANISATIE	Vrije instroom meetplanleider/ AGS-ROT
LIAISON DEFENSIE	Piket RMOA
ONDERSTEUNING ROT	
RESOURCEMANAGER FACILITAIRE EN LOGISTIEKE FUNCTIONARISSEN	<ol style="list-style-type: none"> 1. Vrije instroom facilitair medewerker politie/MCC 2. Piket GMKL-beheer

GBT BASISBEZETTING	
FUNCTIE	INVULLING
BURGEMEESTER	Burgemeester of loco burgemeester van de betreffende gemeente
STRATEGISCH ADVISEUR BRANDWEERZORG	Afhankelijk van aard en omvang incident: <ul style="list-style-type: none"> • Invulling door de ROL (dubbelfunctie Adv. Brandweer) • Vrije instroom RCvD brandweer • Piket RCvD VRLN
STRATEGISCH ADVISEUR GENEESKUNDIGE ZORG	Piket DPG
STRATEGISCH ADVISEUR POLITIEZORG	Piket eenheidsleiding
STRATEGISCH ADVISEUR BEVOLKINGSZORG	Gemeentesecretaris lokaal
REGIONAAL OPERATIONEEL LEIDER	Piket RCvD brandweer
COMMUNICATIEADVISEUR BT	De burgemeester van de incidentgemeente neemt een eigen gemeentelijke communicatieadviseur mee, die zitting neemt in het BT (zowel gemeentelijk als regionaal). Op basis van een zacht piket, maar met een hoge levergarantie vanuit de gemeente
OPTIONEEL	
VOORZITTER WATERSCHAP	Voorzitter waterschap (Dijkgraaf)
HOOFDOFFICIER VAN JUSTITIE	Hoofdofficier van Justitie
VERTEGENWOORDIGER DEFENSIE	Regionaal militair commandant / regionaal militair beleidsadviseur
INFORMATIEMANAGER BT	Ingevuld als dubbelfunctie door een van de BT-leden, in de praktijk meestal de ROL.
INFORMATIECOÖRDINATOR BT	Vrije instroom (vrije) functionarissen IC-ROT
VERSLAGLEGGERS BT	Vrije instroom functionarissen gemeente/bevolkingszorg

RBT BASISBEZETTING	
FUNCTIE	INVULLING
VOORZITTER VEILIGHEIDSREGIO	Piket voorzitter veiligheidsregio (lokale burgemeesters)
BETROKKEN BURGEMEESTERS	Burgemeester / loco burgemeester
ADVISEUR BRANDWEERZORG	Afhankelijk van aard en omvang incident: <ul style="list-style-type: none"> • Invulling door de ROL (dubbelfunctie Adv. Brandweer) • Vrije instroom RCvD brandweer • Piket RCvD VRLN
ADVISEUR GENEESKUNDIGE ZORG	Piket DPG
ADVISEUR BEVOLKINGSZORG	Piket eenheidsleiding politie
COMMUNICATIEADVISEUR RBT	Piket gemeentesecretaris
COMMUNICATIEADVISEUR BT	De burgemeester van de incidentgemeente neemt een eigen gemeentelijke communicatieadviseur mee, die zitting neemt in het BT (zowel gemeentelijk als regionaal). Op basis van een zacht piket, maar met een hoge levergarantie vanuit de gemeente
REGIONAAL OPERATIONEEL LEIDER	Piket RCvD brandweer
VOORZITTER WATERSCHAP	Voorzitter waterschap (Dijkgraaf)
HOOFDOFFICIER VAN JUSTITIE	Hoofdofficier van Justitie
OPTIONEEL	
VERTEGENWOORDIGER DEFENSIE	Regionaal militair commandant / regionaal militair beleidsadviseur
INFORMATIEMANAGER BT	Ingevuld als dubbelfunctie door een van de BT-leden, in de praktijk meestal de ROL.
INFORMATIECOÖRDINATOR BT VERSLAGLEGGER BT	Vrije instroom (vrije) functionarissen IC-ROT Vrije instroom functionarissen gemeente/bevolkingszorg

C.7 BEZETTING INTERNATIONALE CRISISTEAMS

Bereikbaarheidsgegevens van de crisisstaven zijn te vinden op het interne gedeelte van de EMRIC-website (emric.info) en zijn bekend bij de meldkamers ambulancezorg en brandweer.

BELGIE

COMMANDOPOST OPERATIES (CP-OPS)

- Dir-CP-Ops
Directeur-CP-Ops (leiding)
- D1: Dir-BW
Directeur hulpverleningszone
- D2: Dir-Med
Directeur medische hulpverlening
- D3: Dir-Pol
Directeur politie
- D4: Dir-Log
Directeur logistiek
- D5: Dir-Info
Directeur informatie
- Secretaris (ICMS)
- Eventueel experts

COÖRDINATIECOMITE GEMEENTEN (CC GEM)

- Gouverneur (leiding)
- Noodplanningscoördinator
- Betrokken burgemeester
- Dir-D1: Zonecommandant
hulpverleningsorganisatie
- Dir-D2: Federale
Gezondheidsinspecteur
- Dir-D3: Korpschef lokale politie
- Dir-D4: Technische dienst
van de gemeente of Officier
Civiele Bescherming
- Dir-D5: Verantwoordelijke
Communicatie en Informatie
- Secretaris (ICMS)
- Eventueel experts

COÖRDINATIECOMITE PROVINCIE (CC PROV)

- Gouverneur (leiding)
- Noodplanningscoördinator
- Betrokken burgemeester
- Dir-D1: Zonecommandant
hulpverleningsorganisatie
- Dir-D2: Federale
Gezondheidsinspecteur
- Dir-D3: Dirco (Directeur
coördinator) federale politie
- Dir-D4: Civiele Bescherming
- Dir-D5: Verantwoordelijke
Communicatie en Informatie
- Secretaris (ICMS)
- Eventueel experts & liaison(s)

C.7 BEZETTING INTERNATIONALE CRISISTEAMS

Bereikbaarheidsgegevens van de crisisstaven zijn te vinden op het interne gedeelte van de EMRIC-website (emric.info) en zijn bekend bij de meldkamers ambulancezorg en brandweer.

DUITSLAND

EINSATZLEITUNG VOR ORT KOMMUNALE EINSATZLEITUNG

- Einsatzleiter vor Ort/
kommunaler
Einsatzleiter (Leitung)
- Abschnittsleiter
(Einsatzabschnitte)
- Leitender Notarzt (LNA)
- Organisatorischer Leiter
Rettungsdienst (OrgL)

EINSATZLEITUNG BEI GROBEINSATZLAGEN ODER KATASTROPHEN

- Leiter des Stabes
- Zusätzliche Führungsstäbe
 - S1: Personal
 - S2: Lage
 - S3: Einsatz
 - Leitender Notarzt (LNA)
 - Organisatorischer Leiter
Rettungsdienst (OrgL)
 - S4: Versorgung
 - S5: Presse- und Medienarbeit
 - S6: Informations- und
Kommunikationswesen
- Stäbe bestehen aus
Fachberatern von i.a.:
 - Feuerwehr
 - Medizinische
Hilfsorganisationen
 - Polizei
 - THW
 - Kreis/ kreisfreie Stadt/
StädteRegion
 - Vertreter Betroffener
Organisationen falls nötig

STAB AUSSERGEWÖHNLICHE EREIGNISSE

- Bürgermeister (Leitung)
- Ereignisspezifisch
- Nicht genau bezeichnet
keine inhaltliche Vorgabe

KRISENSTAB

- Landrat/ Städteregionsrat/
Oberbürgermeister (Leitung)
- Kreis/ StädteRegion/ Stadt
 - Sicherheit und Ordnung
(Brandschutz, Rettungsdienst)
 - Katastrophenschutz
(Feuerwehr, Rettungsdienst)
 - Gesundheit
 - Umwelt
 - Soziales
 - Beauftragter Presse- und
Medienarbeit (BUMA)
- Verbindungsbeamter
Einsatzleitung (operativer
Führungsstab)
- Verbindungsbeamte (Polizei,
THW, Bundeswehr KVK)
- Ereignisspezifische Mitglieder
(andere Behörden)
- Koordinierungsgruppe
Stab (KGS)=
"geschäftsführende Stelle"

BIJLAGE

AFKORTINGENLIJST

**REGIONAAL
CRISISPLAN**

Veiligheidsregio
Zuid-Limburg

2024 - 2027

BIJLAGE: AFKORTINGENLIJST

AC-B	Algemeen commandant Brandweezorg
AC-BZ	Algemeen commandant Bevolkingszorg
ACC	Adviseur Crisiscommunicatie
AC-GZ	Algemeen commandant Geneeskundige zorg
AC-P	Algemeen commandant Politiezorg
ADV-B	(Strategisch) Adviseur Brandweezorg
ADV-BZ	(Strategisch) Adviseur Bevolkingszorg
ADV-GZ	(Strategisch) Adviseur Geneeskundige zorg
ADV-P	(Strategisch) Adviseur Politiezorg
AGS	Adviseur Gevaarlijke Stoffen
BGM	Burgemeester
BKO	Bestuurlijk kernoverleg
BT	Beleidsteam
BRW	Brandweer
BRZO	Besluit Risico's Zware Ongevallen
BVR	Besluit Veiligheidsregio's
BZ	Bevolkingszorg
CA	Communicatieadviseur
CACO	Calamiteiten Coördinator
CA-COPI	Communicatieadviseur CoPI
CA-ROT	Communicatieadviseur ROT
CC	Crisiscommunicatie

CET	Crisis expert team
COPI	Commando Plaats Incident
CDK	Commissaris van de Koning
DPG	Directeur Publieke Gezondheid
GAGS	Geneeskundig Adviseur Gevaarlijke Stoffen
GBT	Gemeentelijke Beleidsteam
GGD	Gemeentelijke Gezondheidsdienst
GGZ	Geestelijke Gezondheidszorg
GHOR	Geneeskundige Hulpverleningsorganisatie in de Regio
GIM-COPI	Geografisch Informatiemanager CoPI
GIM-ROT	Geografisch Informatiemanager ROT
GMKL	Gemeenschappelijke Meldkamer Limburg
GOR	Gezondheidsonderzoek na Rampen
GRIP	Gecoördineerde Regionale Incidentbestrijdings Procedure
HIN	Hoofd informatie
HON	Hoofd ondersteuning
HOVJ	Hoofdofficier van Justitie
HTO	Hoofd Taakorganisatie
IC-COPI /ROT/BT	Informatiecoördinator CoPI / ROT / BT
IM-COPI /ROT/BT	Informatiemanager CoPI / ROT / BT
IZB	Infectieziektebestrijding

LCMS	Landelijk Crisis Management Systeem
L-COPI	Leider Commando Plaats Incident
LOCC	Landelijk Operationeel Coördinatiecentrum
LS	Liaison
GMK	Gemeenschappelijke Meldkamer
MCC	Meld- en Coördinatiecentrum
MCCB	Ministeriële Commissie Crisisbeheersing
MCP	Multidisciplinair Coördinatieplan
MIK	Multidisciplinaire Informatie Kaart
MKA	Meldkamer Ambulance
MKB	Meldkamer Brandweer
MMK	Medische Milieukunde
MS	Medewerker Sectie
NCC	Nationaal Coördinatie Centrum
NRK	Nederlands Rode Kruis
OCP	Operationeel Centrum Politie
OKO	Operationeel kernoverleg
OST	Ondersteuner
OVD-B	Officier van dienst Brandweer
OVD-BZ	Officier van dienst Bevolkingszorg
OVD-G	Officier van dienst Geneeskundig
OVD-P	Officier van dienst Politie
PSH	Psychosociale Hulpverlening

RBP	Rampbestrijdingsplan
RBT	Regionaal Beleidsteam
RCP	Regionaal Crisisplan
RCVD	Regionaal commandant van dienst
RM	Resource manager
RMBA	Regionaal Militair Beleidsadviseur
RMC	Regionaal Militair Commandant
RMOA	Regionaal Militair Operationeel Adviseur
ROL	Regionaal Operationeel Leider
ROT	Regionaal Operationeel Team
RCC	Regionaal Coördinatie Centrum
RMC-ZUID	Regionaal Militair Commando - Zuid
SA	Strategisch Adviseur
SGBO	Staf grootschalig- en bijzonder optreden
TBV	Taken, Bevoegdheden en Verantwoordelijkheden
VRLN	Veiligheidsregio Limburg Noord
VRZL	Veiligheidsregio Zuid-Limburg
V-BT	Verslaglegger beleidsteam
VZ	Voorzitter
VZVR	Voorzitter Veiligheidsregio
VZWS	Voorzitter waterschap
WML	Waterleidingmaatschappij Limburg
WVR	Wet veiligheidsregio's